



Boletín N° 2026/02

16 de Junio de 2026

BOLETÍN DE PATENTES CONCEDIDAS



Autoridades:

Presidente: Dr. Carlos María Gallo (Decreto 642/2025)

Patentes Concedidas - Período Febrero 2026

2



**Ministerio
de Economía**
República Argentina

**Secretaría de
industria y comercio**



INPI
ARGENTINA

PATENTES CONCEDIDAS

- (10) Patente de Invención
 (11) Resolución GDE N° DI-2026-46-APN-ANP#INPI
 Resolución Administrativa N° AR100274B1
 (21) Acta N° P 20150101342
 (22) Fecha de Presentación 04/05/2015
 (24) Fecha de Resolución 27/02/2026
 (--) Fecha de Vencimiento 04/05/2035
 (30) Prioridad convenio de París US 61/988,131
 02/05/2014; US 62/114,575 10/02/2015
 (47) Fecha de Puesta a Disposición 17/04/2026
 (51) Int. Cl. C12N 7/01, 15/63; A61K 48/00, 31/713, 35/76;
 A61P 27/02, 25/00
 (54) Título - PARTÍCULAS VÍRICAS DE RAAV PARA
 TERAPIA GÉNICA RETINIANA Y DEL SNC
 (57) REIVINDICACIÓN
 1. Una partícula vírica de virus adenoasociado
 recombinante (rAAV) aislada, caracterizada porque
 comprende una proteína de cápside de AAVrh8R
 modificada, donde la proteína de cápside de AAVrh8R
 modificada comprende una secuencia de aminoácidos
 de SEQ ID NO: 11, y donde la partícula de rAAV
 comprende un vector rAAV que comprende un ácido
 nucleico heterólogo y al menos una repetición terminal
 invertida de AAV.
 Siguen 3 Reivindicaciones
 (71) Titular - GENZYME CORPORATION
 500 KENDALL STREET, CAMBRIDGE, MASSACHUSETTS 02142,
 US
 (74) Agente/s 195
 (45) Fecha de Publicación 16/06/2026

- (10) Patente de Invención
 (11) Resolución GDE N° DI-2026-46-APN-ANP#INPI
 Resolución Administrativa N° AR100592B1
 (21) Acta N° P 20150101616
 (22) Fecha de Presentación 22/05/2015
 (24) Fecha de Resolución 27/02/2026
 (--) Fecha de Vencimiento 22/05/2035
 (30) Prioridad convenio de París US 62/002,210
 23/05/2014
 (47) Fecha de Puesta a Disposición 17/04/2026
 (51) Int. Cl. A01N 63/00, 25/00
 (54) Título - MEZCLA FUNGICIDA QUE COMPRENDE
 UNA CEPA BACILLUS Y UN PLAGUICIDA Y DICHA
 MEZCLA PARA CONTROLAR HONGOS
 FITOPATÓGENOS
 (57) REIVINDICACIÓN
 1. Una mezcla fungicida excluida su aplicación
 terapéutica en humanos, caracterizada porque
 comprende como componentes activos: componente
 1) Bacillus amyloliquefaciens AP-188 depositado como
 NRRL B-50331 o NRRL B-50615; y componente 2) un
 plaguicida II seleccionados de los grupos A) o B): A)
 inhibidores de la respiración - pyraclostrobin, -
 fluxapyroxad, B) inhibidores de la biosíntesis del
 esterol (fungicidas de SBI) - mefentrifluconazol, en
 donde el componente 1) y el componente 2) están
 presentes en una relación de peso total de 10000:1 a
 1:100, donde el peso total del componente 1) se

calcula sobre la base de la cantidad de unidades
 formadoras de colonias del componente 1), donde 1×10^{10}
 de unidades formadoras de colonias es igual a un
 gramo del peso total del componente 1); y donde el
 peso total del componente 2) en el caso de
 microorganismos se calcula sobre la base de la
 cantidad de unidades formadoras de colonias del
 componente 2), donde 1×10^{10} unidades formadoras
 de colonias equivale a un gramo del peso total del
 componente 2).

- Sigue 1 Reivindicación
 (71) Titular - BASF SE
 D-67056 LUDWIGSHAFEN, DE
 (74) Agente/s 194
 (45) Fecha de Publicación 16/06/2026

- (10) Patente de Invención
 (11) Resolución GDE N° DI-2026-46-APN-ANP#INPI
 Resolución Administrativa N° AR100931B1
 (21) Acta N° P 20150101988
 (22) Fecha de Presentación 22/06/2015
 (24) Fecha de Resolución 27/02/2026
 (--) Fecha de Vencimiento 22/06/2035
 (47) Fecha de Puesta a Disposición 17/04/2026
 (51) Int. Cl. C07K 14/44; C12N 15/861, 15/863
 (54) Título - UN POLIPÉPTIDO QUIMÉRICO AISLADO Y
 VECTOR VIRAL QUE LO EXPRESA
 (57) REIVINDICACIÓN
 1. Un polipéptido quimérico aislado, caracterizado
 porque comprende la secuencia de aminoácidos
 mostrada en SEQ ID N° 1.
 Siguen 4 Reivindicaciones
 (71) Titular - INSTITUTO NACIONAL DE TECNOLOGÍA
 AGROPECUARIA (INTA)
 AV. RIVADAVIA 1439, (C1033AAE) CIUDAD. AUT. DE BUENOS
 AIRES, AR
 CONSEJO NACIONAL DE INVESTIGACIONES
 CIENTÍFICAS Y TÉCNICAS (CONICET)
 AV. RIVADAVIA 1917, (C1033AAJ) CIUDAD. AUT. DE BUENOS
 AIRES, AR
 (72) Inventor - WILKOWSKY, SILVINA ELIZABETH -
 CALAMANTE, GABRIELA - JARAMILLO ORTIZ,
 JOSE MANUEL - DEL MEDICO ZAJAC, MARIA
 PAULA
 (74) Agente/s 1556
 (45) Fecha de Publicación 16/06/2026

- (10) Patente de Invención
 (11) Resolución GDE N° DI-2026-46-APN-ANP#INPI
 Resolución Administrativa N° AR102035B1
 (21) Acta N° P 20150102312
 (22) Fecha de Presentación 21/07/2015
 (24) Fecha de Resolución 27/02/2026
 (--) Fecha de Vencimiento 21/07/2035
 (30) Prioridad convenio de París CN PCT/CN2014/090501
 06/11/2014; CN PCT/CN2014/082586 21/07/2014
 (47) Fecha de Puesta a Disposición 17/04/2026
 (51) Int. Cl. C12N 15/13, 15/63, 5/10; C07K 14/705, 16/30;
 A61K 35/12, 38/17, 39/395; A61P 35/00

(54) Título - POLIPÉPTIDO RECEPTOR DE ANTÍGENO QUIMÉRICO (CAR) AISLADO QUE COMPRENDE UN ANTICUERPO O FRAGMENTO DE ANTICUERPO QUE COMPRENDE UN DOMINIO DE UNIÓN (BCMA) HUMANO, UN DOMINIO TRANSMEMBRANA Y UN DOMINIO DE SEÑALIZACIÓN INTRACELULAR

(57) REIVINDICACIÓN

1. Un polipéptido receptor de antígeno quimérico (CAR) aislado que comprende un anticuerpo o fragmento de anticuerpo que comprende un dominio de unión anti-antígeno de maduración de células B (BCMA) humano, un dominio transmembrana y un dominio de señalización intracelular, caracterizado porque el dominio de unión anti-BCMA humano comprende una región variable de cadena pesada (VH) que comprende la secuencia de aminoácidos de SEQ ID NO:79; y una región variable de cadena ligera (VL) que comprende la secuencia de aminoácidos de SEQ ID NO: 94, y el dominio de señalización intracelular comprende un dominio de señalización funcional CD3 zeta y un dominio de señalización funcional 4-1BB, CD28, CD27, ICOS o OX40.

Siguen 25 Reivindicaciones

(71) Titular - THE TRUSTEES OF THE UNIVERSITY OF PENNSYLVANIA

3160 CHESTNUT STREET, SUITE 200, PHILADELPHIA, PENNSYLVANIA 19104, US

NOVARTIS AG

LICHTSTRASSE 35, 4056 BASEL, CH

(72) Inventor - BROGDON, JENNIFER - CHOI, EUGENE - EBERSBACH, HILMAR - GLASS, DAVID - HUET, HEATHER - JUNE, CARL - MANNICK, JOAN - MILONE, MICHAEL - MURPHY, LEON - PLESA, GABRIELA - RICHARDSON, CELESTE - RUELLA, MARCO - SINGH, RESHMA - WANG, YONGQUANG - WU, QILONG

(74) Agente/s 2199

(45) Fecha de Publicación 16/06/2026

(10) Patente de Invención

(11) Resolución GDE N° DI-2026-46-APN-ANP#INPI
Resolución Administrativa N° AR102048B1

(21) Acta N° P 20150102587

(22) Fecha de Presentación 11/08/2015

(24) Fecha de Resolución 27/02/2026

(--) Fecha de Vencimiento 11/08/2035

(30) Prioridad convenio de París US 62/036,438
12/08/2014

(47) Fecha de Puesta a Disposición 17/04/2026

(51) Int. Cl. C12N 15/85, 9/64

(54) Título - UNA CÉLULA TRANSFORMADA EUCARIOTA AISLADA

(57) REIVINDICACIÓN

1. Una célula transformada eucariota aislada, que es incapaz de conducir a la regeneración de un individuo completo, caracterizada porque comprende: un primer vector de expresión que comprende un primer ácido nucleico exógeno que codifica una furina humana, y que está unido operativamente a un promotor exógeno, y un segundo vector de expresión que comprende un segundo ácido nucleico exógeno que codifica un Factor X humano y que está unido operativamente a un promotor exógeno, en donde

entre el 85% y el 100% del Factor X humano producido por la célula transformada se procesa completamente.

Siguen 10 Reivindicaciones

(71) Titular - TAKEDA PHARMACEUTICAL COMPANY LIMITED

1-1, DOSHOMACHI 4-CHOME, CHUO-KU, OSAKA-SHI, OSAKA 541-0045, JP

(72) Inventor - MICHAEL DOCKAL - JADRANKA KOEHN - FRANZISKA HORLING - ERNST BOHM

(74) Agente/s 464

(45) Fecha de Publicación 16/06/2026

(10) Patente de Invención

(11) Resolución GDE N° DI-2026-46-APN-ANP#INPI
Resolución Administrativa N° AR101753B1

(21) Acta N° P 20150102820

(22) Fecha de Presentación 03/09/2015

(24) Fecha de Resolución 27/02/2026

(--) Fecha de Vencimiento 03/09/2035

(30) Prioridad convenio de París US 62/045,498
03/09/2014

(47) Fecha de Puesta a Disposición 17/04/2026

(51) Int. Cl. C07K 16/24, 16/46, C12N 15/13, 15/85, 5/10; A61K 39/395; A61P 37/00; C12P 21/08

(54) Título - COMPUESTO DE POLIPÉPTIDOS, ÁCIDOS NUCLEICOS Y CÉLULAS RELACIONADOS CON DICHS POLIPÉPTIDOS

(57) REIVINDICACIÓN

1. Un compuesto que comprende un primer polipéptido y un segundo polipéptido aislados, caracterizado porque dicho primer polipéptido consiste en la secuencia de aminoácidos de SEQ ID NO: 21 y dicho segundo polipéptido consiste en la secuencia de aminoácidos de SEQ ID NO: 22.

Siguen 4 Reivindicaciones

(71) Titular - BOEHRINGER INGELHEIM INTERNATIONAL GMBH

BINGER STRASSE 173, 55216 INGELHEIM AM RHEIND, DE

MACROGENICS INC

9640 MEDICAL CENTER DRIVE, ROCKVILLE, MARYLAND 20850, US

(74) Agente/s 195

(45) Fecha de Publicación 16/06/2026

(10) Patente de Invención

(11) Resolución GDE N° DI-2026-46-APN-ANP#INPI
Resolución Administrativa N° AR102257B1

(21) Acta N° P 20150103309

(22) Fecha de Presentación 13/10/2015

(24) Fecha de Resolución 27/02/2026

(--) Fecha de Vencimiento 13/10/2035

(30) Prioridad convenio de París US 62/147,976
15/04/2015; US 62/214,602 04/09/2015; US 62/062,751 10/10/2014

(47) Fecha de Puesta a Disposición 17/04/2026

(51) Int. Cl. C12N 15/12, 15/63, 5/10; A61K 31/7105, 31/713; A61P 3/00

(54) Título - ARNI BICATENARIOS PARA LA INHIBICIÓN DE LA EXPRESIÓN GÉNICA DE HAO1 (HIDROXIÁCIDO OXIDASA 1 (GLICOLATO OXIDASA))

(57) REIVINDICACIÓN

1. Un ARNi bicatenario aislado que inhibe la expresión de hidroxiaácido oxidasa 1 (HAO1) en una célula, caracterizado porque dicho ARNi bicatenario comprende una cadena sentido y una cadena antisentido que forma una región bicatenaria, donde la cadena sentido comprende la secuencia de nucleótidos 5'-gsascuuuCfaUfCfCfuggaaauua-3' de SEQ ID NO: 213 y la cadena antisentido comprende la secuencia de nucleótidos 5'-usAfsuauUfuCfCfaggaUfgAfaagucscsa-3' de SEQ ID NO: 330; donde a, g, c y u son A, G, C y U modificados con 2'-O-metilo (2'-OMe), respectivamente; Af, Gf, Cf y Uf son A, G, C y U modificados con 2'fluoro, respectivamente; y s es un enlace fosforotioato donde un ligando se conjuga en el extremo 3' de la cadena sentido como se muestra en el siguiente esquema (FÓRMULA 1) y donde X es O.

Siguen 5 Reivindicaciones

(71) Titular - ALNYLAM PHARMACEUTICALS, INC

300 THIRD STREET, CAMBRIDGE, MASSACHUSETTS 02142, US

(74) Agente/s 195

(45) Fecha de Publicación 16/06/2026

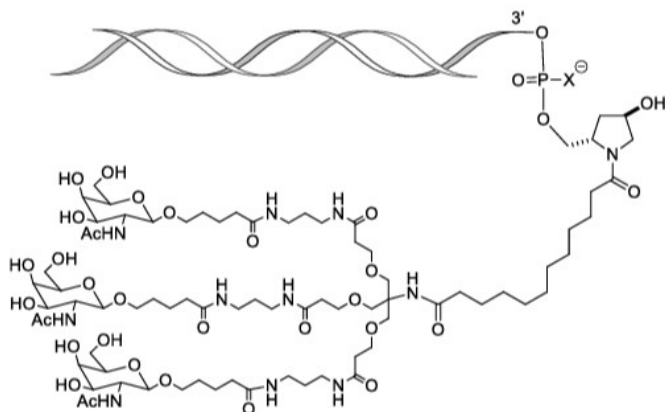

(10) Patente de Invención

(11) Resolución GDE N° DI-2026-46-APN-ANP#INPI

Resolución Administrativa N° AR102421B1

(21) Acta N° P 20150103446

(22) Fecha de Presentación 23/10/2015

(24) Fecha de Resolución 27/02/2026

(--) Fecha de Vencimiento 23/10/2035

(30) Prioridad convenio de París US 62/148,656 16/04/2015; US 62/188,353 02/07/2015; US 62/210,795 27/08/2015; US 62/067,908 23/10/2014

(47) Fecha de Puesta a Disposición 17/04/2026

(51) Int. Cl. C07K 16/18, 16/22, 16/24, 16/26

(54) Título - ANTICUERPOS DE UN SOLO DOMINIO DIRIGIDOS CONTRA ANTÍGENOS INTRACELULARES

(57) REIVINDICACIÓN

1. Un anticuerpo aislado de un solo dominio (sdAb) anti-STAT3 caracterizado porque el (sdAb) anti-STAT3 comprende una secuencia de aminoácidos que se expone en la SEQ ID NO: 3.

Sigue 1 Reivindicación

(71) Titular - SINGH BIOTECHNOLOGY, LLC

3802 SPECTRUM BOULEVARD, SUITE 115, TAMPA, FLORIDA 33612, US

(72) Inventor - SUNANDA SINGH, (DR).

(74) Agente/s 464

(45) Fecha de Publicación 16/06/2026

(10) Patente de Invención

(11) Resolución GDE N° DI-2026-46-APN-ANP#INPI

Resolución Administrativa N° AR102433B1

(21) Acta N° P 20150103466

(22) Fecha de Presentación 26/10/2015

(24) Fecha de Resolución 27/02/2026

(--) Fecha de Vencimiento 26/10/2035

(47) Fecha de Puesta a Disposición 17/04/2026

(51) Int. Cl. C07K 16/28; C12N 15/13, 15/85, 15/22; A61K 39/00

(54) Título - ANTICUERPOS AISLADOS ANTI-FCRN, POLINUCLEÓTIDOS AISLADOS QUE LOS CODIFICAN, VECTORES DE EXPRESIÓN RECOMBINANTES AISLADOS Y CÉLULAS HUÉSPED AISLADAS

(57) REIVINDICACIÓN

1. Un anticuerpo aislado anti-FcRn, caracterizado porque comprende: (i) una región variable de cadena pesada que comprende la secuencia de aminoácidos de SEQ ID NO: 4 y una región variable de cadena ligera que comprende la secuencia de aminoácidos de SEQ ID NO: 14; o (ii) una región variable de cadena pesada que comprende la secuencia de aminoácidos de SEQ ID NO: 6 y una región variable de cadena ligera que comprende la secuencia de aminoácidos de SEQ ID NO: 16.

Siguen 8 Reivindicaciones

(71) Titular - HANALL BIOPHARMA CO., LTD.

43, SANGSEODANG 1-GIL, DAEDEK-GU, DAEJEON 306-120, KR

(72) Inventor - KIM, SUNG WUK - PARK, SEUNG KOOK - JEONG, JAE KAP - AHN, HYEY KYUNG - KIM, MIN SUN - KIM, EUN SUN - YONG, HAE - YOUNG - SHIN, DONGOK - SONG, YEON JUNG - YOO, TAE HYOUNG

(74) Agente/s 195

(45) Fecha de Publicación 16/06/2026

(10) Patente de Invención

(11) Resolución GDE N° DI-2026-46-APN-ANP#INPI

Resolución Administrativa N° AR102623B1

(21) Acta N° P 20150103681

(22) Fecha de Presentación 11/11/2015

(24) Fecha de Resolución 27/02/2026

(--) Fecha de Vencimiento 11/11/2035

(30) Prioridad convenio de París EP 15188142 02/10/2015; EP 15183736 03/09/2015; EP 14193260 14/11/2014

(47) Fecha de Puesta a Disposición 17/04/2026

(51) Int. Cl. C07K 14/705, 16/28, 16/40; C12N 15/62, 5/10; A61K 39/00

(54) Título - MOLÉCULAS DE UNIÓN A ANTÍGENO QUE COMPRENDEN UN TRÍMERO 4-1BBL

(57) REIVINDICACIÓN

1. Una molécula aislada de unión a antígeno que contiene un trímero 4-1BBL, caracterizada porque la molécula se selecciona del grupo que consiste en: a)

una molécula que comprende una primera cadena pesada que comprende la secuencia de aminoácidos de SEQ ID NO: 164, una primera cadena liviana que comprende la secuencia de aminoácidos de SEQ ID NO: 125, una segunda cadena pesada que comprende la secuencia de aminoácidos de SEQ ID NO: 119 y una segunda cadena liviana que comprende la secuencia de aminoácidos de SEQ ID NO: 120; y b) una molécula que comprende una primera cadena pesada que comprende la secuencia de aminoácidos de SEQ ID NO: 205, una primera cadena liviana que comprende la secuencia de aminoácidos de SEQ ID NO: 206, una segunda cadena pesada que comprende la secuencia de aminoácidos de SEQ ID NO: 119 y una segunda cadena liviana que comprende la secuencia de aminoácidos de SEQ ID NO: 120, y c) una molécula que comprende una primera cadena pesada que comprende la secuencia de aminoácidos de SEQ ID NO: 306, una primera cadena ligera que comprende la secuencia de aminoácidos de SEQ ID NO: 279, una segunda cadena pesada que comprende la secuencia de aminoácidos de SEQ ID NO: 119 y una segunda cadena ligera que comprende la secuencia de aminoácidos de SEQ ID NO: 120, y d) una molécula que comprende una primera cadena pesada que comprende la secuencia de aminoácidos de SEQ ID NO: 333, una primera cadena liviana que comprende la secuencia de aminoácidos de SEQ ID NO: 334, una segunda cadena pesada que comprende la secuencia de aminoácidos de SEQ ID NO: 119 y una segunda cadena liviana que comprende la secuencia de aminoácidos de SEQ ID NO: 120.

Única Reivindicación

- (71) Titular - HOFFMANN-LA ROCHE AG
GRENZACHERSTRASSE 124, 4070 BASILEA, CH
(74) Agente/s 195
(45) Fecha de Publicación 16/06/2026

-
- (10) Patente de Invención
(11) Resolución GDE N° DI-2026-46-APN-ANP#INPI
Resolución Administrativa N° AR103322B1
(21) Acta N° P 20150104340
(22) Fecha de Presentación 30/12/2015
(24) Fecha de Resolución 27/02/2026
(--) Fecha de Vencimiento 30/12/2035
(30) Prioridad convenio de París KR 10-2014-0193800
30/12/2014
(47) Fecha de Puesta a Disposición 17/04/2026
(51) Int. Cl. C07K 14/605; A61K 38/26; A61P 3/04
(54) Título - DERIVADO DEL GLUCAGÓN AISLADO Y POLINUCLEÓTIDO AISLADO QUE LO CODIFICA
(57) REIVINDICACIÓN
1. Un derivado del glucagón aislado, caracterizado porque comprende la secuencia de aminoácidos seleccionada del grupo que consiste en las secuencias de aminoácidos representadas por las SEQ ID NOS: 12, 20 y 22.
Siguen 2 Reivindicaciones
(71) Titular - HANMI PHARM. CO., LTD.
214, MUHA-RO, PALTAN-MYEON, HWASEONG-SI, GYEONGGI-DO 18536, KR

- (72) Inventor - KWON, SE CHANG - JUNG, SUNG YOUB - BAE, SUNG MIN - KIM, SANG YUN - LEE, JONG MIN - KIM, JUNG KUK
(74) Agente/s 1342
(45) Fecha de Publicación 16/06/2026

-
- (10) Patente de Invención
(11) Resolución GDE N° DI-2026-46-APN-ANP#INPI
Resolución Administrativa N° AR108757B2
(21) Acta N° P 20170101205
(22) Fecha de Presentación 09/05/2017
(24) Fecha de Resolución 27/02/2026
(--) Fecha de Vencimiento 05/12/2031
(30) Prioridad convenio de París US 61/521,798
10/08/2011; US 61/511,664 26/07/2011; US 61/471,845 05/04/2011; US 61/419,706 03/12/2010
(47) Fecha de Puesta a Disposición 17/04/2026
(51) Int. Cl. C12Q 1/6895
(54) Título - UN MÉTODO PARA DETERMINAR EL CARÁCTER CIGOTO DE UNA PLANTA DE SOJA QUE COMPRENDE EL EVENTO DE SOJA PDAB8264.44.06.1
(57) REIVINDICACIÓN
1. Un método para determinar el carácter cigoto de una planta de soja que comprende el evento de soja pDAB8264.44.06.1, tal como está presente en la semilla registrada bajo el ATCC número de acceso PTA-11336, donde dicho evento pDAB8264.44.06.1 comprende un constructo transgén que comprende SEQ ID NO:27, estando dicho constructo transgén flanqueado por un ADN genómico de soja flanqueante 5' que comprende SEQ ID NO: 1 y por un ADN genómico de soja flanqueante 3' que comprende SEQ ID NO: 2, excluidas la planta y las semillas implicadas en dicho método, caracterizado porque comprende: obtener una muestra de ADN del ADN genómico de dicha planta de soja; producir una muestra contactada mediante la puesta en contacto de dicha muestra de ADN, con: a. un primer cebador de evento y un segundo cebador de evento, donde i) dicho primer cebador comprende un ácido nucleico de SEQ ID NO: 18 y dicho segundo cebador comprende un ácido nucleico de SEQ ID NO: 19; o ii) dicho primer cebador comprende un ácido nucleico de SEQ ID NO: 21 y dicho segundo cebador comprende un ácido nucleico de SEQ ID NO: 22; o iii) dicho primer cebador comprende un ácido nucleico seleccionado del grupo que consiste en SEQ ID NO: 3, SEQ ID NO: 4, SEQ ID NO: 5 y SEQ ID NO: 6 y dicho segundo cebador comprende un ácido nucleico de SEQ ID NO: 11; o iv) dicho primer cebador comprende un ácido nucleico seleccionado del grupo que consiste en SEQ ID NO: 7, SEQ ID NO: 8, SEQ ID NO: 9 y SEQ ID NO: 10 y dicho segundo cebador comprende un ácido nucleico de SEQ ID NO: 12; y en donde dicho primer cebador de evento y dicho segundo cebador de evento producen un amplicón de evento cuando son sometidos a condiciones de TaqMan PCR; b. un cebador directo de referencia que consistente en SEQ ID NO: 24 y un cebador inverso de referencia que consiste en SEQ ID NO: 25 que se ligan específicamente a un gen de soja endógeno (el gen de

referencia) y producen un amplicón (el amplicón de referencia) cuando son sometidos a condiciones de TaqMan PCR donde dicho gen de referencia es un gen endógeno de soja GMFL01-25-J19, c. una sonda de evento marcada con fluorescencia que consiste en SEQ ID NO:20, que hibrida con dicho amplicón de evento, d. una sonda de referencia marcada con fluorescencia que consiste en SEQ ID NO: 26, que hibrida con dicho amplicón de referencia; amplificar un fragmento de evento, a partir de un ácido nucleico presente en dicha muestra puesto en contacto con dicho primer y dicho segundo cebador y amplificar un fragmento de referencia a partir de un ácido nucleico presente en dicha muestra puesto en contacto con dicho cebador directo de referencia y dicho cebador inverso de referencia, llevando a cabo una reacción de cadena de polimerasa en la muestra puesta en contacto utilizando las siguientes condiciones: i) incubar a 95°C durante 10 min, ii) incubar a 95°C durante 10 seg, iii) incubar a 60° C durante 30 seg, iv) incubar a 72°C durante 1 seg, v) repetir el paso b - d durante 35 ciclos, e vi) incubar a 40°C; hibridar dicha sonda de evento fluorescente con dicho fragmento de evento bajo condiciones de hibridación rigurosas que incluyen condiciones de lavado de 0,2X SSC a 50°C y cuantificar dicha sonda de evento fluorescente que se hibridó a dicho amplicón del evento; hibridar dicha sonda fluorescente de referencia con dicho fragmento de referencia en condiciones de hibridación rigurosas que incluyen condiciones de lavado de 0,2X SSC a 50°C y cuantificar dicha sonda de referencia fluorescente que se hibridó a dicho amplicón de referencia. comparar cantidades de sonda de evento fluorescente hibridada con sonda de referencia fluorescente hibridada; y determinar el carácter cigoto de dicho evento pDAB8264.44.06.1 por comparación de las relaciones de fluorescencia de sonda de evento fluorescente hibridada y sonda de referencia fluorescente hibridada.

Siguen 4 Reivindicaciones

- (62) Divisional a la/s patente/s N° AR084161B1
 (71) Titular - MS TECHNOLOGIES LLC
 103 AVENUE D, WEST POINT, IOWA 52656, US
 CORTEVA AGRISCIENCE LLC
 9330 ZIONSVILLE ROAD, INDIANÁPOLIS, INDIANA 46268, US
 (74) Agente/s 195
 (45) Fecha de Publicación 16/06/2026
-
- (10) Patente de Invención
 (11) Resolución GDE N° DI-2026-46-APN-ANP#INPI
 Resolución Administrativa N° AR109108B1
 (21) Acta N° P 20170102033
 (22) Fecha de Presentación 20/07/2017
 (24) Fecha de Resolución 27/02/2026
 (--) Fecha de Vencimiento 20/07/2037
 (30) Prioridad convenio de París US 62/364,620
 20/07/2016
 (47) Fecha de Puesta a Disposición 17/04/2026
 (51) Int. Cl. C07D 213/82, 401/10, 401/12, 401/14, 405/14, 409/14, 491/107; A61K 31/4427, 31/4523, 31/496, 31/5377; A61P 19/00

(54) Título - COMPUESTOS DERIVADOS DE AMINOPIRIDINA COMO INHIBIDORES SELECTIVOS DE ALK-2

(57) REIVINDICACIÓN

1. Un compuesto en forma libre, caracterizado porque se selecciona a partir de 2-amino-N-((1R,4R)-4-hidroxiciclohexil)-5-(4-((1R,5S)-3-(1-(metilsulfonyl)piperidin-4-il)-3-azabicyclo[3.1.0]hexan-1-il)fenil)nicotinamida (Ej. 1); 2-amino-N-((1R,4R)-4-hidroxiciclohexil)-5-(4-((1R,5S)-3-isopropil-3-azabicyclo[3.1.0]hexan-1-il)fenil)nicotinamida (Ej. 2); 5-(4-((R)-1-(2-oxa-6-azaspiro[3.3]heptan-6-il)etil)fenil)-2-amino-N-((1R,4R)-4-hidroxiciclohexil)nicotinamida (Ej. 3); 5-(4-((S)-1-(2-oxa-6-azaspiro[3.3]heptan-6-il)etil)fenil)-2-amino-N-((1R,4R)-4-hidroxiciclohexil)nicotinamida (Ej. 4); 15 2-amino-N-((1R,4S)-4-hidroxiciclohexil)-5-(4-((1S,5R)-3-(3-morfolinopropil)-3-azabicyclo[3.1.0]hexan-1-il)fenil)nicotinamida (Ej. 5); 2-amino-5-(4-((1R,5S)-3-(1,3-difluoropropan-2-il)-3-azabicyclo[3.1.0]hexan-1-il)fenil)-N-((1R,4R)-4-hidroxiciclohexil)nicotinamida (Ej. 6); 2-amino-N-(4-idroxiciclo[2.2.2]octan-1-il)-5-(4-((1S,5R)-3-(2-metoxietil)-3-azabicyclo[3.1.0]hexan-1-il)fenil)nicotinamida (Ej. 7); 2-amino-5-(2-fluoro-4-(4-isopropilpiperazin-1-il)fenil)-N-((1R,4R)-4-hidroxiciclohexil)nicotinamida (Ej. 8); 2-amino-N-((1R,4S)-4-hidroxiciclohexil)-5-(4-((1S,5R)-3-isopropil-3-azabicyclo[3.1.0]hexan-1-il)fenil)nicotinamida (Ej. 9); 2-amino-N-((1R,4R)-4-hidroxiciclohexil)-5-(4-((1R,5S)-3-(2-morfolinoetil)-3-azabicyclo[3.1.0]hexan-1-il)fenil)nicotinamida (Ej. 10); 2-amino-5-(4-((1S,5R)-3-(2-fluoroetil)-3-azabicyclo[3.1.0]hexan-1-il)fenil)-N-((1R,4S)-4-hidroxiciclohexil)nicotinamida (Ej. 11); 2-amino-N-((1R,4R)-4-hidroxiciclohexil)-5-(4-(1-isopropilpirrolidin-3-il)fenil)nicotinamida (Ej. 12); 2-amino-N-((1R,4S)-4-hidroxiciclohexil)-5-(4-((1S,5R)-3-(2-morfolinoetil)-3-azabicyclo[3.1.0]hexan-1-il)fenil)nicotinamida (Ej. 13); 2-amino-N-((1R,4R)-4-hidroxi-4-metilciclohexil)-5-(4-((1R,5S)-3-(tetrahydro-2H-piran-4-il)-3-azabicyclo[3.1.0]hexan-1-il)fenil)nicotinamida (Ej. 14); 2-amino-N-(4-hidroxiciclo[2.2.2]octan-1-il)-5-(4-((1R,5S)-3-(2-morfolinoetil)-3-azabicyclo[3.1.0]hexan-1-il)fenil)nicotinamida (Ej. 15); 2-amino-N-(3-(hidroximetil)bicyclo[1.1.1]pentan-1-il)-5-(4-((1S,5R)-3-isopropil-3-azabicyclo[3.1.0]hexan-1-il)fenil)nicotinamida (Ej. 16); 2-amino-N-((1R,4S)-4-hidroxiciclohexil)-5-(4-((1S,5R)-3-(3,3,3-trifluoropropil)-3-azabicyclo[3.1.0]hexan-1-il)fenil)nicotinamida (Ej. 17); 2-amino-N-((1R,4R)-4-hidroxiciclohexil)-5-(4-(pirrolidin-3-il)fenil)nicotinamida (Ej. 18); 2-amino-N-((1R,4R)-4-hidroxiciclohexil)-5-(4-((1R,5S)-3-(tetrahydro-2H-piran-4-il)-3-azabicyclo[3.1.0]hexan-1-il)fenil)nicotinamida (Ej. 19); 2-amino-N-((1R,4S)-4-hidroxiciclohexil)-5-(4-((1S,5R)-3-(2-metoxietil)-3-azabicyclo[3.1.0]hexan-1-il)fenil)nicotinamida (Ej. 20); 2-amino-N-((1R,3S,4R)-3-fluoro-4-hidroxiciclohexil)-5-(4-((1R,5S)-3-(tetrahydro-2H-piran-4-il)-3-azabicyclo[3.1.0]hexan-1-il)fenil)nicotinamida (Ej. 21); 2-amino-N-((1S,4S)-4-hidroxiciclohexil)-5-(4-((1R,5S)-3-(tetrahydro-2H-piran-4-il)-3-azabicyclo[3.1.0]hexan-1-il)fenil)nicotinamida (Ej. 22); 5-(4-(2-azaspiro[3.3]heptan-2-ilmetil)fenil)-2-amino-N-((1R,4R)-4-hidroxiciclohexil)nicotinamida (Ej. 23); 2-amino-N-((1R,4R)-4-hidroxi-4-metilciclohexil)-5-

(4-((1R,5S)-3-isopropil-3-azabicyclo[3.1.0]hexan-1-il)fenil)nicotinamida (Ej. 24); 2-amino-5-(4-((1R,5S)-3-(4,4-difluorociclohexil)-3-azabicyclo[3.1.0]hexan-1-il)fenil)-N-((1R,4R)-4-hidroxiciclohexil)nicotinamida (Ej. 25); 2-amino-N-((1R,4S)-4-hidroxiciclohexil)-5-(4-((1S,5R)-3-(oxetan-3-il)-3-azabicyclo[3.1.0]hexan-1-il)fenil)nicotinamida (Ej. 26); 2-amino-5-(4-((1S,5R)-3-(4,4-difluorociclohexil)-3-azabicyclo[3.1.0]hexan-1-il)fenil)-N-((1R,4S)-4-hidroxiciclohexil)nicotinamida (Ej. 27); 2-amino-N-(3-(hidroximetil)bicyclo[1.1.1]pentan-1-il)-5-(4-((1S,5R)-3-(tetrahydro-2H-piran-4-il)-3-azabicyclo[3.1.0]hexan-1-il)fenil)nicotinamida (Ej. 28); 2-amino-5-(2-fluoro-4-(piperazin-1-il)fenil)-N-((1R,4R)-4-hidroxiciclohexil)nicotinamida (Ej. 29); 2-amino-N-(3-(hidroximetil)bicyclo[1.1.1]pentan-1-il)-5-(4-((1R,5S)-3-(tetrahydro-2H-piran-4-il)-3-azabicyclo[3.1.0]hexan-1-il)fenil)nicotinamida (Ej. 30); 2-amino-N-((1R,4R)-4-hidroxiciclohexil)-5-(4-((R)-2-metilpirrolidin-1-il)metil)fenil)nicotinamida (Ej. 31); 2-amino-N-((1R,4S)-4-hidroxi-4-metilciclohexil)-5-(4-((1S,5R)-3-isopropil-3-azabicyclo[3.1.0]hexan-1-il)fenil)nicotinamida (Ej. 32); 2-amino-N-(4-hidroxibicyclo[2.2.2]octan-1-il)-5-(4-((1R,5S)-3-(tetrahydro-2H-piran-4-il)-3-azabicyclo[3.1.0]hexan-1-il)fenil)nicotinamida (Ej. 34); 2-amino-5-(4-((1S,5R)-3-(4,4-difluorociclohexil)-3-azabicyclo[3.1.0]hexan-1-il)fenil)-N-(4-hidroxibicyclo[2.2.2]octan-1-il)nicotinamida (Ej. 35); 2-amino-N-(3-(hidroximetil)bicyclo[1.1.1]pentan-1-il)-5-(4-((1R,5S)-3-isopropil-3-azabicyclo[3.1.0]hexan-1-il)fenil)nicotinamida (Ej. 36); 2-amino-5-(4-((1S,5R)-3-(but-2-in-1-il)-3-azabicyclo[3.1.0]hexan-1-il)fenil)-N-((1R,4S)-4-hidroxiciclohexil)nicotinamida (Ej. 37); 5-2-amino-N-((1R,4S)-4-hidroxiciclohexil)-5-(4-((1S,5R)-3-(oxetan-3-il)metil)-3-azabicyclo[3.1.0]hexan-1-il)fenil)nicotinamida (Ej. 38); 2-amino-N-((1R,4R)-4-hidroxiciclohexil)-5-(4-((1R,5S)-3-(1-(2,2,2-trifluoroetil)piperidin-4-il)-3-azabicyclo[3.1.0]hexan-1-il)fenil)nicotinamida (Ej. 39); 2-amino-N-(4-hidroxibicyclo[2.2.2]octan-1-il)-5-(4-((1S,5R)-3-(2-morfolinoetil)-3-azabicyclo[3.1.0]hexan-1-il)fenil)nicotinamida (Ej. 40); 2-amino-N-((1R,4R)-4-hidroxiciclohexil)-5-(4-((1R,5S)-3-(2-(2,2,2-trifluoroetoxi)etil)-3-azabicyclo[3.1.0]hexan-1-il)fenil)nicotinamida (Ej. 41); 2-amino-N-(4-hidroxibicyclo[2.2.2]octan-1-il)-5-(4-((1S,5R)-3-(tetrahydro-2H-piran-4-il)-3-azabicyclo[3.1.0]hexan-1-il)fenil)nicotinamida (Ej. 42); 2-amino-5-(4-((1R,5S)-3-(1,1-dioxidotetrahydro-2H-tiopiran-4-il)-3-azabicyclo[3.1.0]hexan-1-il)fenil)-N-((1R,4R)-4-hidroxiciclohexil)nicotinamida (Ej. 44); 2-amino-5-(3-fluoro-4-((R)-2-metilpirrolidin-1-il)metil)fenil)-N-((1R,4R)-4-hidroxi-4-metilciclohexil)nicotinamida (Ej. 46); 2-amino-N-((1R,4R)-4-hidroxiciclohexil)-5-(4-((1R,5S)-3-(3,3,3-trifluoropropil)-3-azabicyclo[3.1.0]hexan-1-il)fenil)nicotinamida (Ej. 47); 2-amino-5-(4-((1R,5S)-3-(2-fluoroetil)-3-azabicyclo[3.1.0]hexan-1-il)fenil)-N-((1R,4R)-4-hidroxiciclohexil)nicotinamida (Ej. 48); 2-amino-5-(4-((1R,5S)-3-(2,2-difluoropropil)-3-azabicyclo[3.1.0]hexan-1-il)fenil)-N-((1R,4R)-4-hidroxiciclohexil)nicotinamida (Ej. 50); 2-amino-5-(4-((1S,5R)-3-(2-cianoetil)-3-azabicyclo[3.1.0]hexan-1-il)fenil)-N-((1R,4S)-4-hidroxiciclohexil)nicotinamida (Ej. 51); 2-amino-N-((1R,4S)-4-hidroxiciclohexil)-5-(4-

((1S,5R)-3-(prop-2-in-1-il)-3-azabicyclo[3.1.0]hexan-1-il)fenil)nicotinamida (Ej. 53); 5-2-amino-N-((1R,4R)-4-hidroxiciclohexil)-5-(4-((1R,5S)-3-(prop-2-in-1-il)-3-azabicyclo[3.1.0]hexan-1-il)fenil)nicotinamida (Ej. 54); 5-(4-((R)-1-(2-oxa-6-azaspiro[3.3]heptan-6-il)etil)-2-clorofenil)-2-amino-N-((1R,4R)-4-hidroxiciclohexil)nicotinamida (Ej. 55); 2-amino-5-(2-fluoro-4-((R)-2-metilpirrolidin-1-il)metil)fenil)-N-((1R,4R)-4-hidroxi-4-metilciclohexil)nicotinamida (Ej. 56); 2-amino-5-(4-((1R,5S)-3-(2-fluoroetil)-3-azabicyclo[3.1.0]hexan-1-il)fenil)-N-(4-hidroxibicyclo[2.2.2]octan-1-il)nicotinamida (Ej. 57); 2-amino-5-(4-((1S,5R)-3-(4,4-difluorociclohexil)-3-azabicyclo[3.1.0]hexan-1-il)fenil)-N-((1R,4S)-4-hidroxi-4-metilciclohexil)nicotinamida (Ej. 58); 5-(4-((R)-1-(2-oxa-6-zaspiro[3.3]heptan-6-il)etil)fenil)-2-amino-N-((1R,4R)-4-hidroxi-4-metilciclohexil)nicotinamida (Ej. 59); 2-amino-5-(4-((1R,5S)-3-(but-2-in-1-il)-3-azabicyclo[3.1.0]hexan-1-il)fenil)-N-((1R,4R)-4-hidroxiciclohexil)nicotinamida (Ej. 60); 2-amino-N-(4-hidroxibicyclo[2.2.2]octan-1-il)-5-(4-((1S,5R)-3-(oxetan-3-il)-3-azabicyclo[3.1.0]hexan-1-il)fenil)nicotinamida (Ej. 63); 2-amino-N-(4-hidroxibicyclo[2.2.2]octan-1-il)-5-(4-((1R,5S)-3-(oxetan-3-il)-3-azabicyclo[3.1.0]hexan-1-il)fenil)nicotinamida (Ej. 64); 2-amino-N-ciclohexil-5-(4-(2-(4-metilpiperazin-1-il)etil)carbamoil)fenil)nicotinamida (Ej. 65); 2-amino-5-(4-((1S,5R)-3-(1,3-difluoropropan-2-il)-3-azabicyclo[3.1.0]hexan-1-il)fenil)-N-((1R,4S)-4-hidroxiciclohexil)nicotinamida (Ej. 66); 2-amino-N-((1R,4S)-4-hidroxiciclohexil)-5-(4-((1S,5R)-3-(2,2,2-trifluoroetil)-3-azabicyclo[3.1.0]hexan-1-il)fenil)nicotinamida (Ej. 67); 5-(4-((R)-1-(2-oxa-6-azaspiro[3.3]heptan-6-il)etil)fenil)-2-amino-N-((1R,3R)-3-hidroxiadamantan-1-il)nicotinamida (Ej. 68); 2-amino-N-((1R,4R)-4-hidroxiciclohexil)-5-(4-((1R,5S)-3-(oxetan-3-il)metil)-3-azabicyclo[3.1.0]hexan-1-il)fenil)nicotinamida (Ej. 70); 2-amino-N-((1S,4R)-4-hidroxiciclohexil)-5-(4-((1S,5R)-3-isopropil-3-azabicyclo[3.1.0]hexan-1-il)fenil)nicotinamida (Ej. 71); 2-amino-N-((1R,4R)-4-hidroxi-4-metilciclohexil)-5-(4-((R)-2-metilpirrolidin-1-il)metil)fenil)nicotinamida (Ej. 72); 2-amino-5-(4-((1S,5R)-3-(2-fluoroetil)-3-azabicyclo[3.1.0]hexan-1-il)fenil)-N-(4-hidroxibicyclo[2.2.2]octan-1-il)nicotinamida (Ej. 73); 2-amino-5-(2,3-difluoro-4-((R)-2-metilpirrolidin-1-il)metil)fenil)-N-((1R,4R)-4-hidroxi-4-metilciclohexil)nicotinamida (Ej. 74); 2-amino-N-((1R,4R)-4-hidroxiciclohexil)-5-(4-((1R,5S)-3-(2-metoxietil)-3-azabicyclo[3.1.0]hexan-1-il)fenil)nicotinamida (Ej. 75); 2-amino-5-(4-((1S,5R)-3-(2,2-difluoropropil)-3-azabicyclo[3.1.0]hexan-1-il)fenil)-N-((1R,4S)-4-hidroxiciclohexil)nicotinamida (Ej. 76); 2-amino-N-((1R,4R)-4-hidroxiciclohexil)-5-(4-((1R,5S)-3-(2,2,2-trifluoroetil)-3-azabicyclo[3.1.0]hexan-1-il)fenil)nicotinamida (Ej. 77); 2-amino-N-((1R,4S)-4-hidroxiciclohexil-4-d)-5-(4-((1S,5R)-3-isopropil-3-azabicyclo[3.1.0]hexan-1-il)fenil)nicotinamida (Ej. 78); 2-amino-N-((1S,4S)-4-hidroxiciclohexil)-5-(4-(4-metilpiperazina-1-carbonil)fenil)nicotinamida (Ej. 79); 2-amino-5-(4-((1R,5S)-3-(4,4-difluorociclohexil)-3-azabicyclo[3.1.0]hexan-1-il)fenil)-N-(4-hidroxibicyclo[2.2.2]octan-1-il)nicotinamida (Ej. 80); 2-amino-5-(2-cloro-4-((R)-2-metilpirrolidin-1-

il)metil)fenil)-N-((1R,4R)-4-hidroxi-4-metilciclohexil)nicotinamida (Ej. 81); 2-amino-5-(4-((1R,5S)-3-(4,4-difluorociclohexil)-3-azabicyclo[3.1.0]hexan-1-il)fenil)-N-((1R,4R)-4-hidroxi-4-metilciclohexil)nicotinamida (Ej. 82); 2-amino-N-(3-(2-hidroxiopropan-2-il)biciclo[1.1.1]pentan-1-il)-5-(4-((1R,5S)-3-(tetrahidro2H-piran-4-il)-3-azabicyclo[3.1.0]hexan-1-il)fenil)nicotinamida (Ej. 83); 2-amino-5-(3-cloro-4-(((R)-2-metilpirrolidin-1-il)metil)fenil)-N-((1R,4R)-4-hidroxi-4-metilciclohexil)nicotinamida (Ej. 85); 5-(4-((R)-1-(2-oxa-6-azaspiro[3.3]heptan-6-il)etil)fenil)-2-amino-N-((1R,4R)-4-hidroxi-1-metilciclohexil)nicotinamida (Ej. 86); y 2-amino-N-((1R,4R)-4-hidroxi-4-metilciclohexil)-5-(2-metil-4-(((R)-2-metilpirrolidin-1-il)metil)fenil)nicotinamida (Ej. 87) o en forma de sal farmacéuticamente aceptable.

Siguen 2 Reivindicaciones

- (71) Titular - NOVARTIS AG
LICHTSTRASSE 35, 4056 BASILEA, CH
- (72) Inventor - ARISTA, LUCA - DILLON, MICHAEL PATRICK - LATTMANN, RENE - LIZOS, DIMITRIOS - STIEFL, NIKOLAUS JOHANNES - ULLRICH, THOMAS - USSELMANN, PEGGY - WEILER, SVEN
- (74) Agente/s 563
- (45) Fecha de Publicación 16/06/2026

- (10) Patente de Invención
- (11) Resolución GDE N° DI-2026-46-APN-ANP#INPI
Resolución Administrativa N° AR110922B1
- (21) Acta N° P 20180100247
- (22) Fecha de Presentación 02/02/2018
- (24) Fecha de Resolución 27/02/2026
- (--) Fecha de Vencimiento 02/02/2038
- (30) Prioridad convenio de París US 62/455,348
06/02/2017
- (47) Fecha de Puesta a Disposición 17/04/2026
- (51) Int. Cl. C07D 401/12, 403/12, 405/14, 471/08, 487/08, 487/10, 491/04; C07C 275/16, 243/28; A61K 31/337, 31/4155, 31/495, 31/504, 31/506, 31/5365; A61P 31/18
- (54) Título - COMPUESTOS DE N-(1-(4-ETINILFENIL)-3-HIDROXI-4-(2-PROPIONILHIDRAZINIL)BUTAN-2-IL)PROPIONAMIDA SUSTITUIDOS COMO INHIBIDORES DEL VIRUS DE LA INMUNODEFICIENCIA HUMANA (VIH)
- (57) REIVINDICACIÓN
1. El compuesto seleccionado de: (FÓRMULAS: 1 a 242), o una sal farmacéuticamente aceptable del mismo.
- Siguen 11 Reivindicaciones
- (71) Titular - GILEAD SCIENCES, INC.
333 LAKESIDE DRIVE, FOSTER CITY, CALIFORNIA 94404, US
- (72) Inventor - BACON, ELIZABETH M. - CHIN, ELBERT - COTTELL, JEROMY J. - KATANA, ASHLEY ANNE - KATO, DARRYL - LINK, JOHN O. - SHAPIRO, NATHAN - TREJO MARTIN, TERESA ALEJANDRA - YANG, ZHENG - YU
- (74) Agente/s 2404, 895
- (45) Fecha de Publicación 16/06/2026

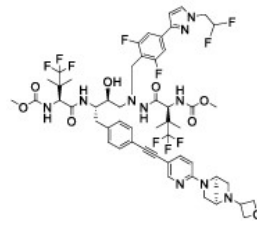

(EJEMPLO 1)

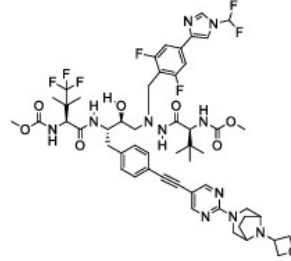

(EJEMPLO 2)

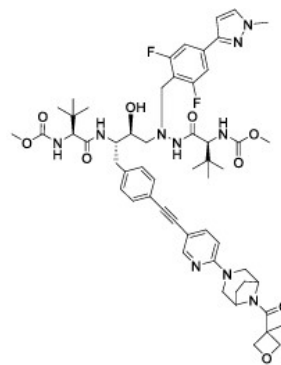

(EJEMPLO 4)

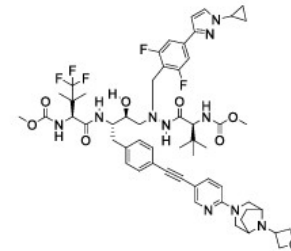

(EJEMPLO 5)

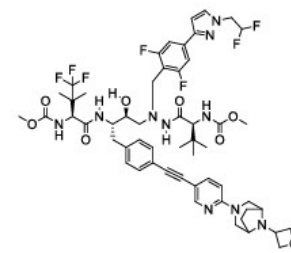

(EJEMPLO 6)

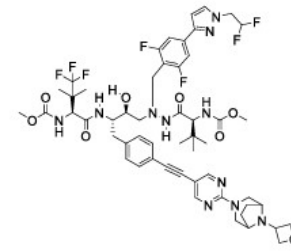

(EJEMPLO 7)

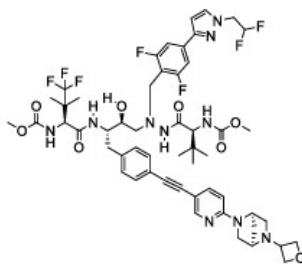

(EJEMPLO 8)

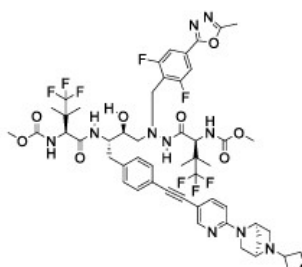

(EJEMPLO 9)

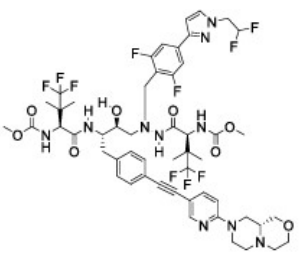

(EJEMPLO 10)

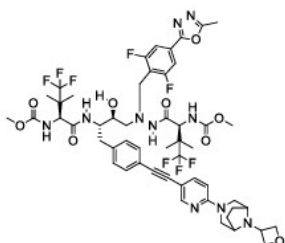

(EJEMPLO 11)

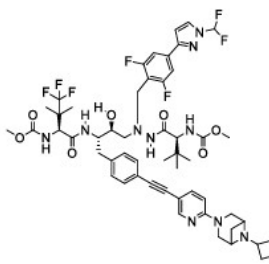

(EJEMPLO 12)

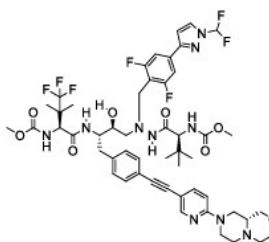

(EJEMPLO 13)

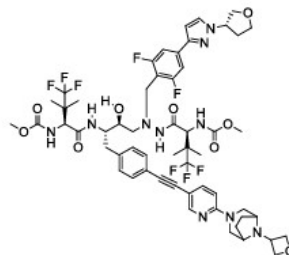

(EJEMPLO 14)

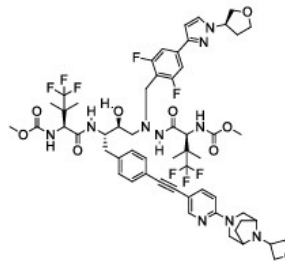

(EJEMPLO 15)

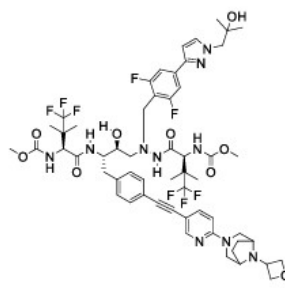

(EJEMPLO 16)

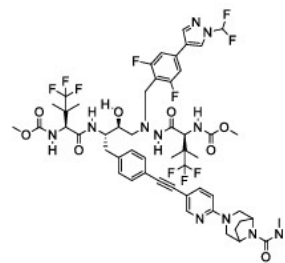

(EJEMPLO 17)

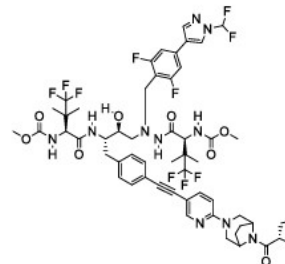

(EJEMPLO 18)

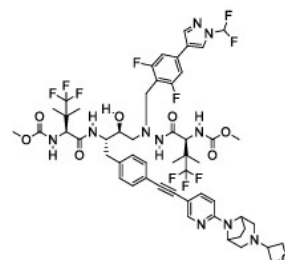

(EJEMPLO 19)

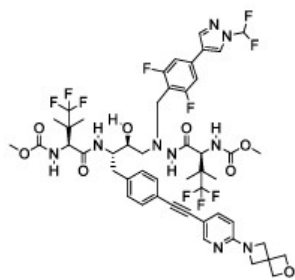

(EJEMPLO 20)

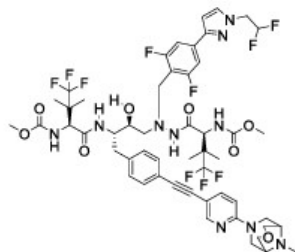

(EJEMPLO 21)

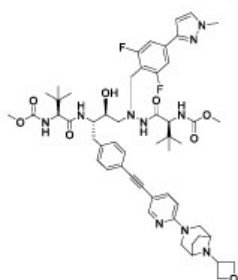

(EJEMPLO 22)

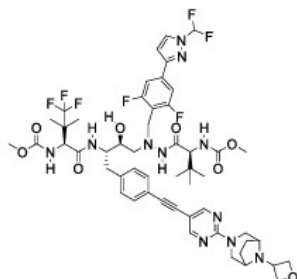

(EJEMPLO 23)

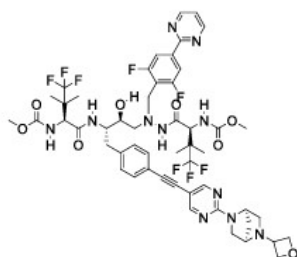

(EJEMPLO 24)

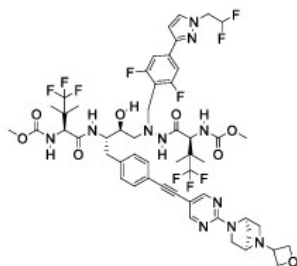

(EJEMPLO 25)

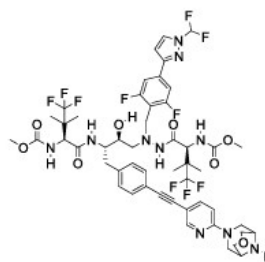

(EJEMPLO 26)

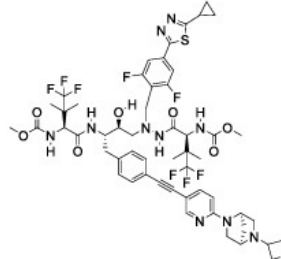

(EJEMPLO 27)

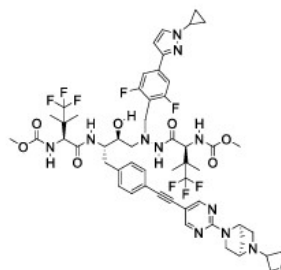

(EJEMPLO 31)

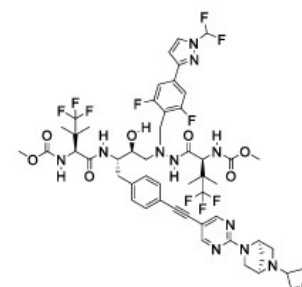

(EJEMPLO 32)

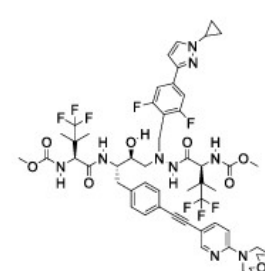

(EJEMPLO 35)

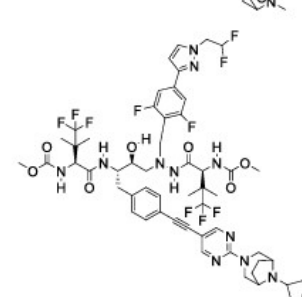

(EJEMPLO 36)

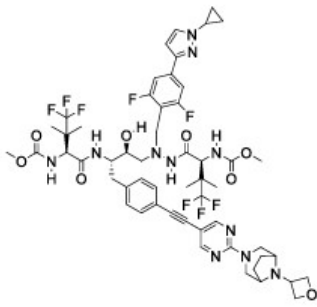

(EJEMPLO 37)

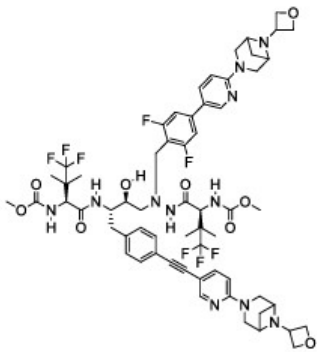

(EJEMPLO 38)

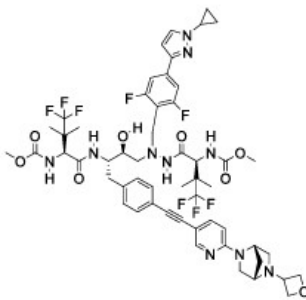

(EJEMPLO 39)

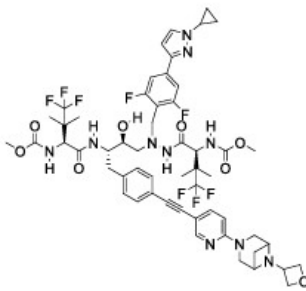

(EJEMPLO 40)

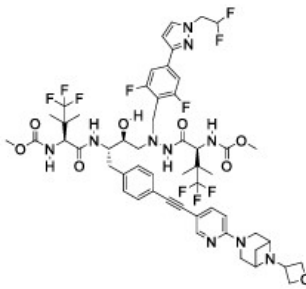

(EJEMPLO 41)

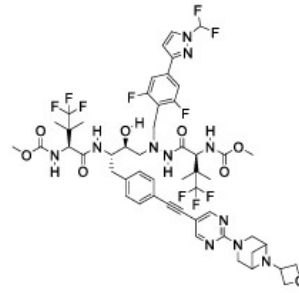

(EJEMPLO 42)

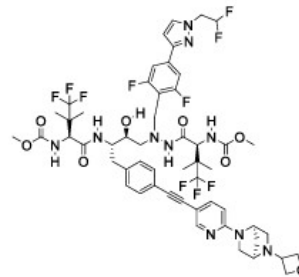

(EJEMPLO 43)

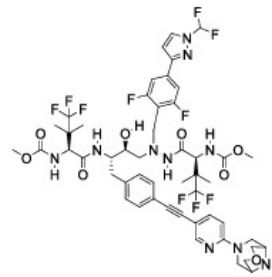

(EJEMPLO 44)

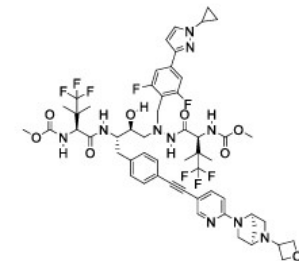

(EJEMPLO 45)

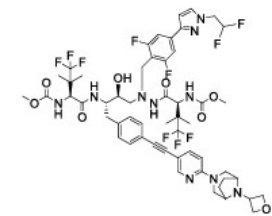

(EJEMPLO 46)

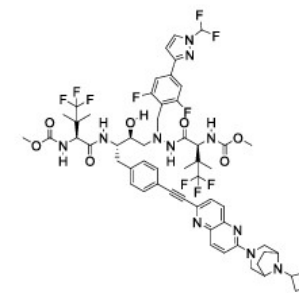

(EJEMPLO 47)

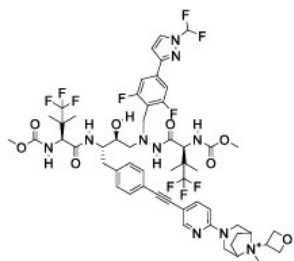

(EJEMPLO 48)

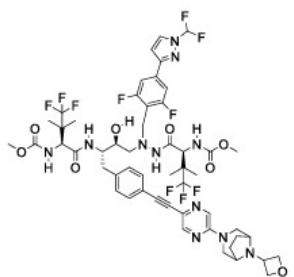

(EJEMPLO 50)

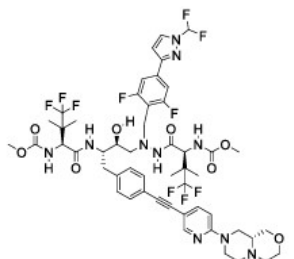

(EJEMPLO 51)

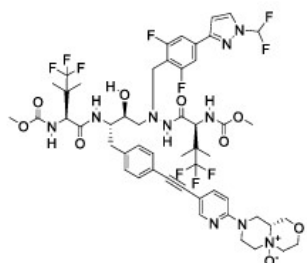

(EJEMPLO 52)

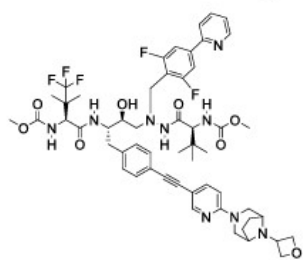

(EJEMPLO 53)

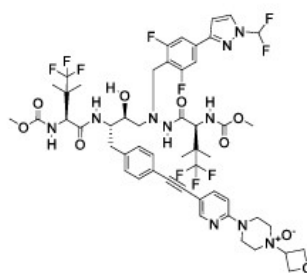

(EJEMPLO 54)

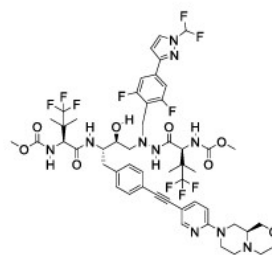

(EJEMPLO 55)

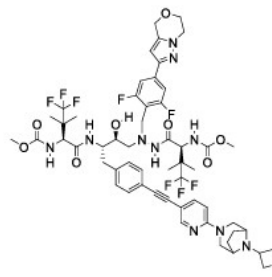

(EJEMPLO 57)

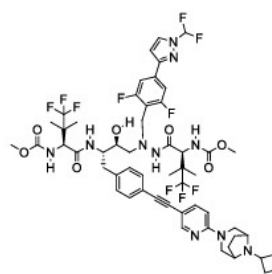

(EJEMPLO 58)

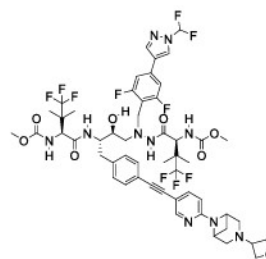

(EJEMPLO 59)

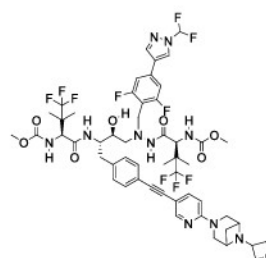

(EJEMPLO 60)

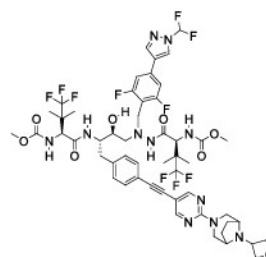

(EJEMPLO 61)

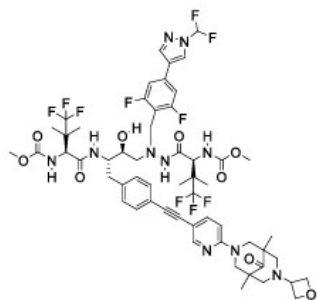

(EJEMPLO 62)

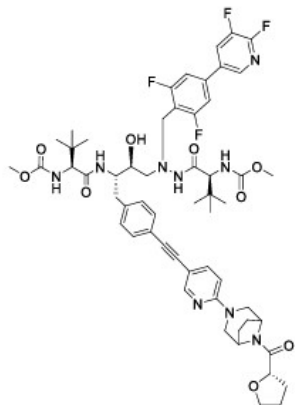

(EJEMPLO 64)

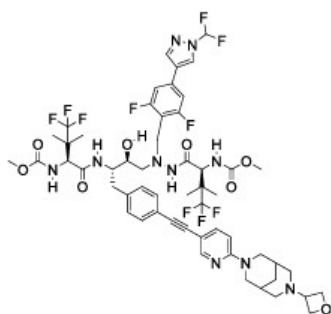

(EJEMPLO 65)

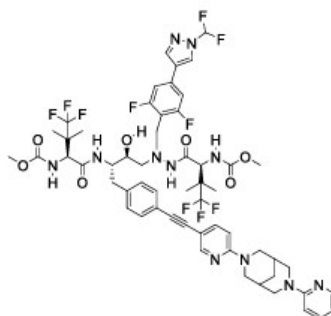

(EJEMPLO 66)

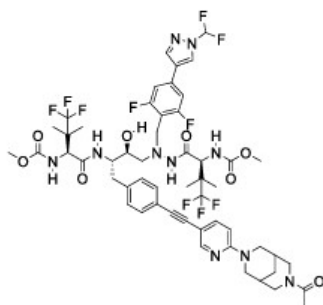

(EJEMPLO 67)

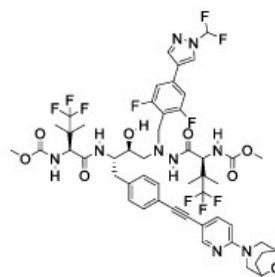

(EJEMPLO 68)

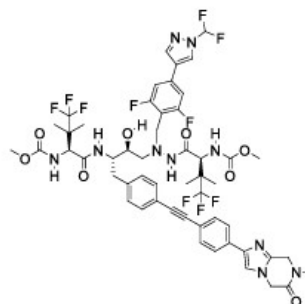

(EJEMPLO 69)

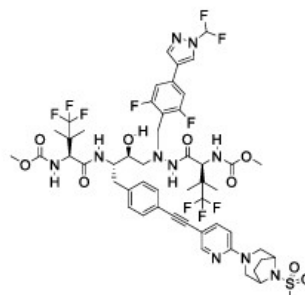

(EJEMPLO 70)

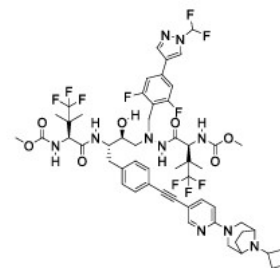

(EJEMPLO 71)

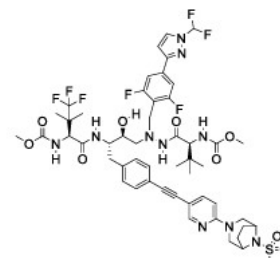

(EJEMPLO 72)

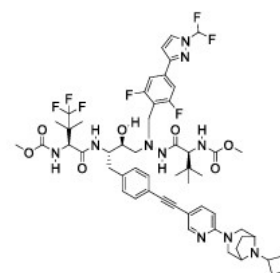

(EJEMPLO 73)

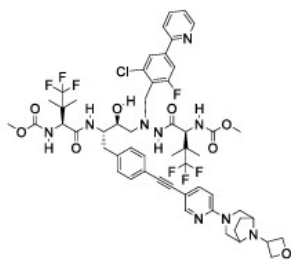

(EJEMPLO 74)

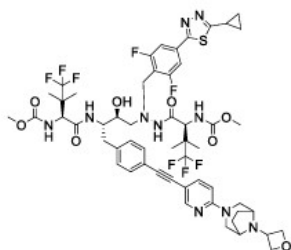

(EJEMPLO 75)

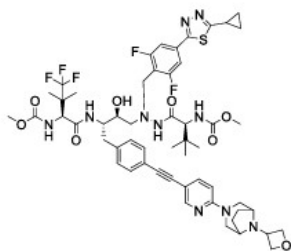

(EJEMPLO 76)

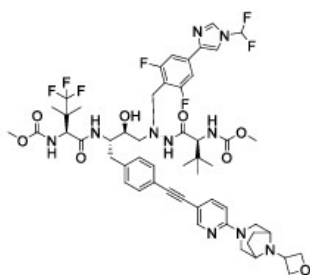

(EJEMPLO 77)

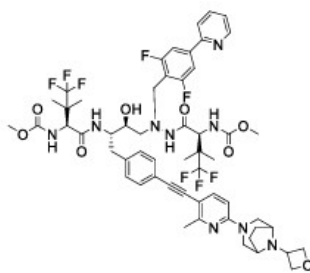

(EJEMPLO 78)

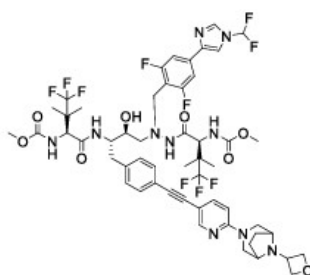

(EJEMPLO 79)

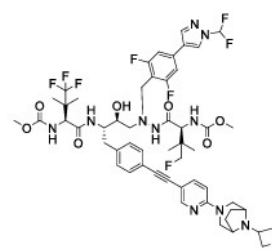

(EJEMPLO 80)

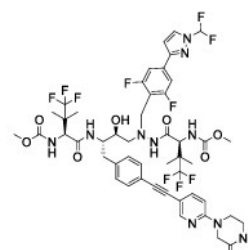

(EJEMPLO 81)

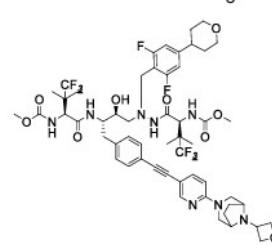

(EJEMPLO 82)

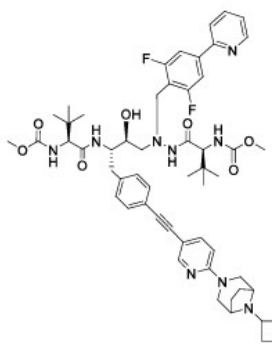

(EJEMPLO 84)

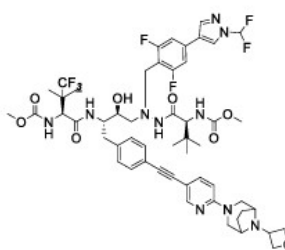

(EJEMPLO 86)

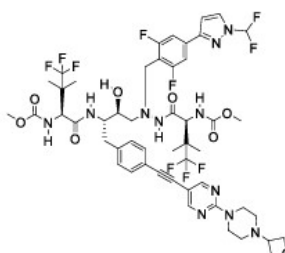

(EJEMPLO 87)

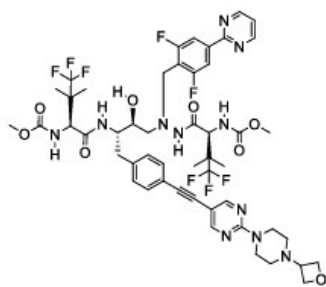

(EJEMPLO 88)

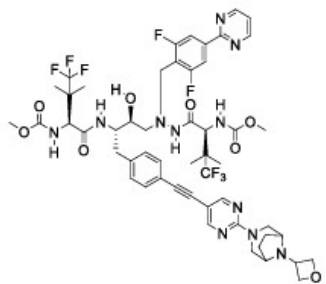

(EJEMPLO 89)

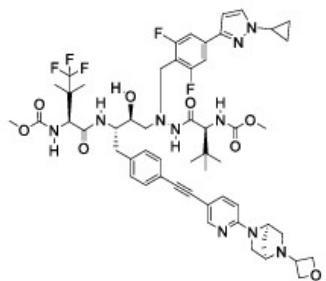

(EJEMPLO 90)

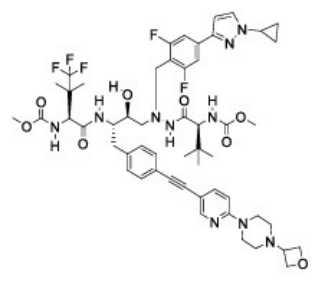

(EJEMPLO 91)

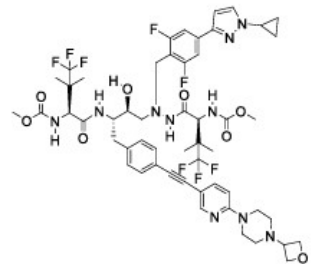

(EJEMPLO 92)

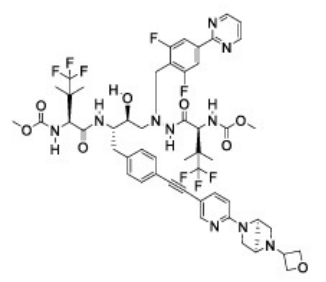

(EJEMPLO 93)

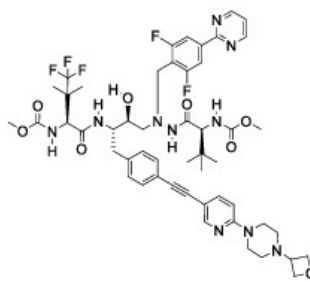

(EJEMPLO 94)

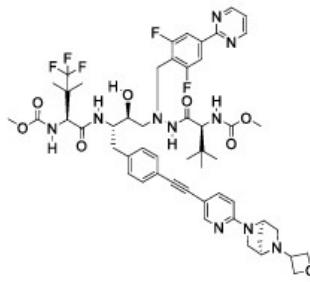

(EJEMPLO 95)

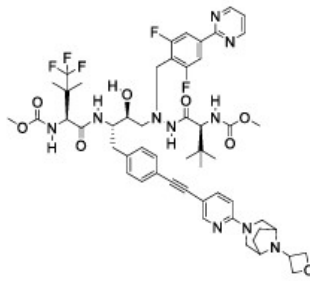

(EJEMPLO 96)

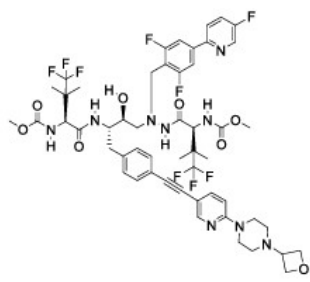

(EJEMPLO 97)

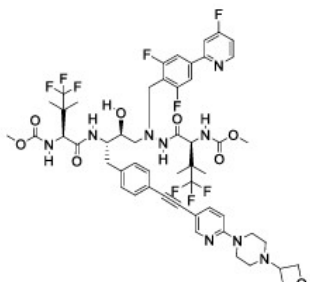

(EJEMPLO 98)

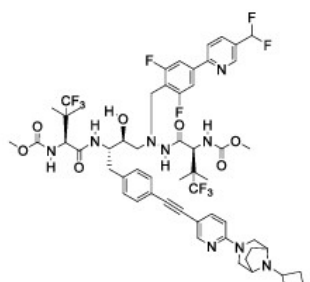

(EJEMPLO 99)

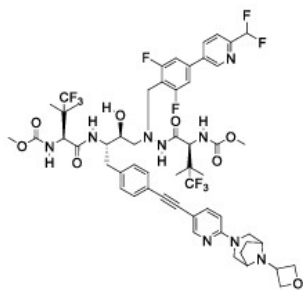

(EJEMPLO 100)

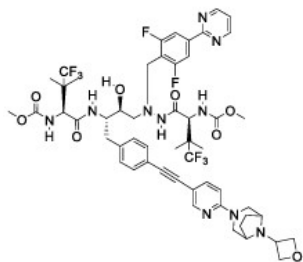

(EJEMPLO 101)

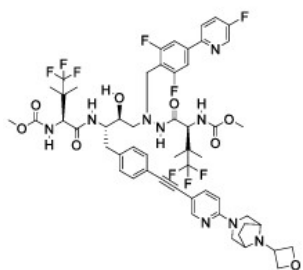

(EJEMPLO 102)

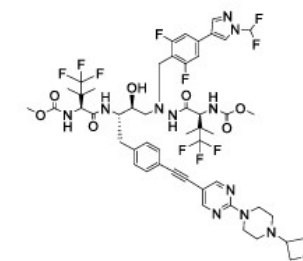

(EJEMPLO 103)

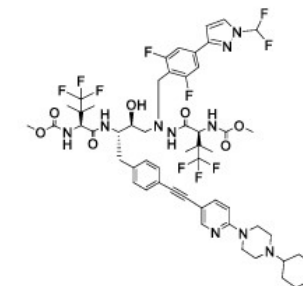

(EJEMPLO 104)

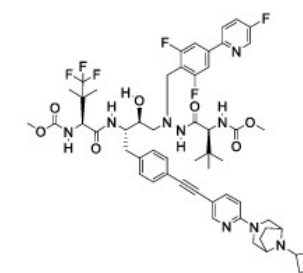

(EJEMPLO 105)

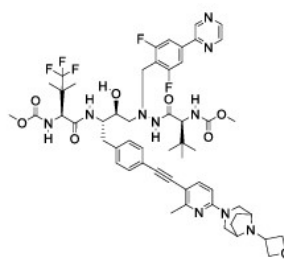

(EJEMPLO 106)

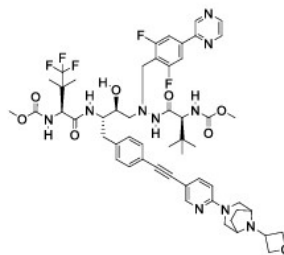

(EJEMPLO 107)

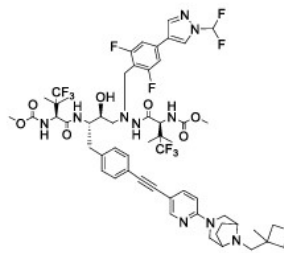

(EJEMPLO 108)

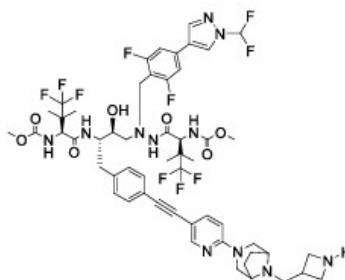

(EJEMPLO 109)

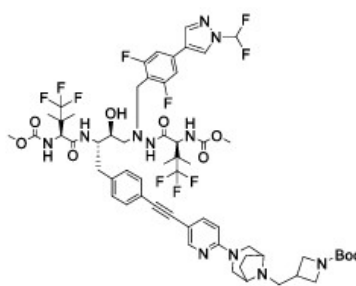

(EJEMPLO 110)

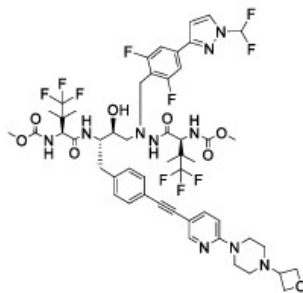

(EJEMPLO 112)

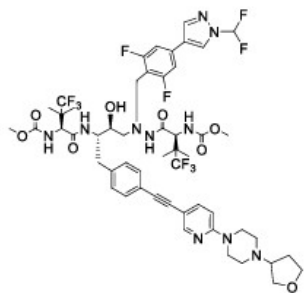

(EJEMPLO 114)

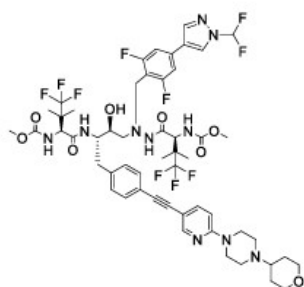

(EJEMPLO 115)

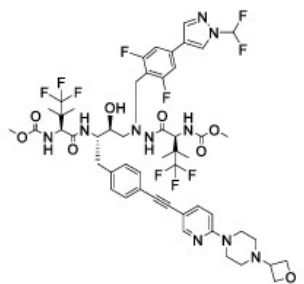

(EJEMPLO 116)

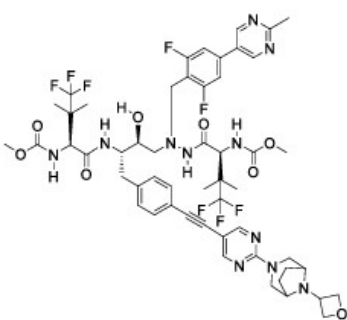

(EJEMPLO 119)

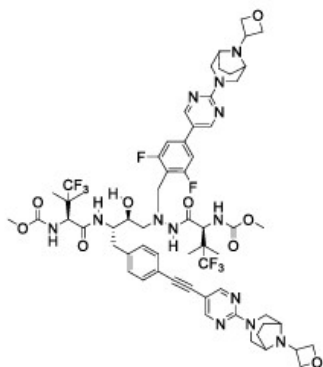

(EJEMPLO 120)

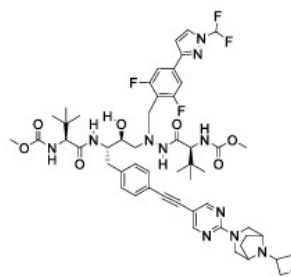

(EJEMPLO 121)

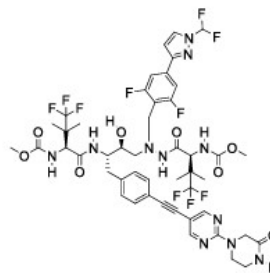

(EJEMPLO 123)

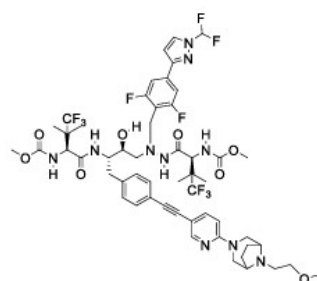

(EJEMPLO 124)

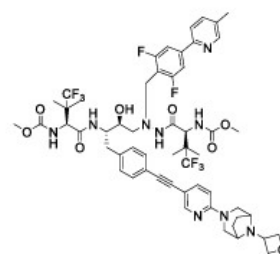

(EJEMPLO 125)

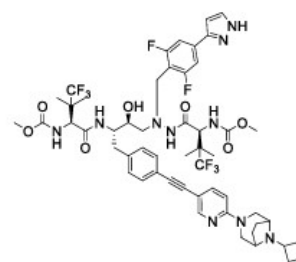

(EJEMPLO 126)

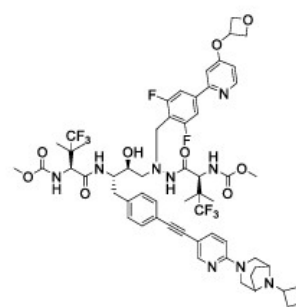

(EJEMPLO 127)

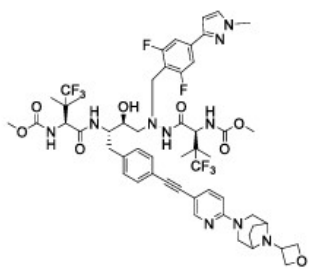

(EJEMPLO 128)

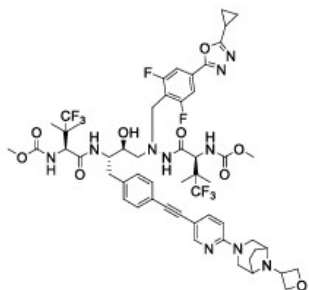

(EJEMPLO 129)

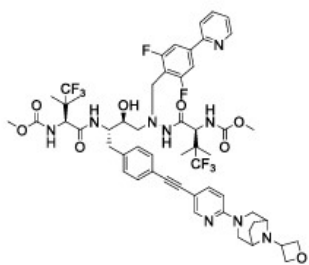

(EJEMPLO 130)

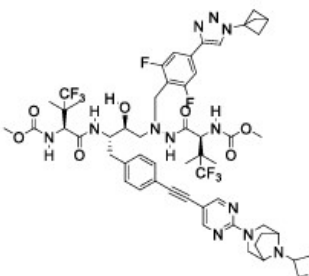

(EJEMPLO 131)

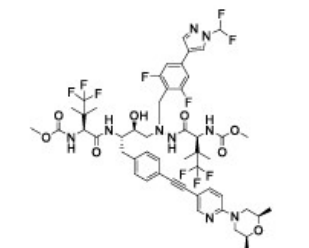

(EJEMPLO 132)

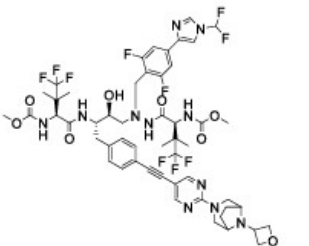

(EJEMPLO 133)

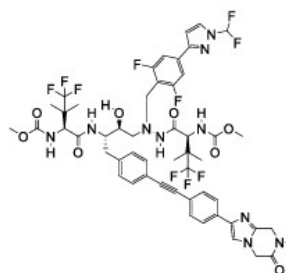

(EJEMPLO 134)

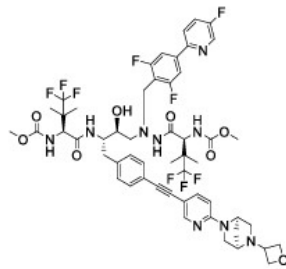

(EJEMPLO 135)

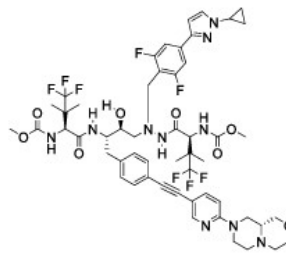

(EJEMPLO 136)

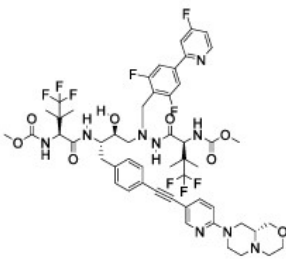

(EJEMPLO 137)

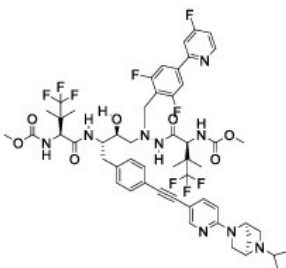

(EJEMPLO 138)

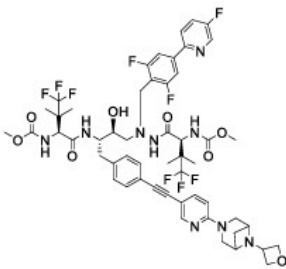

(EJEMPLO 139)

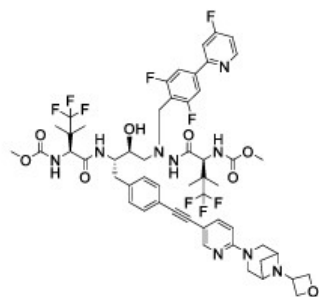

(EJEMPLO 140)

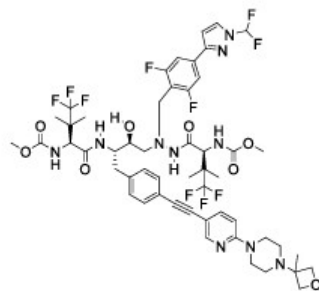

(EJEMPLO 141)

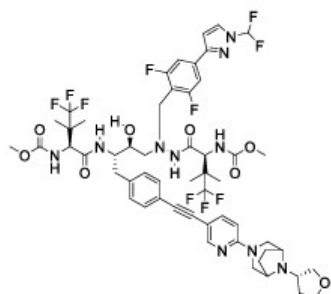

(EJEMPLO 142)

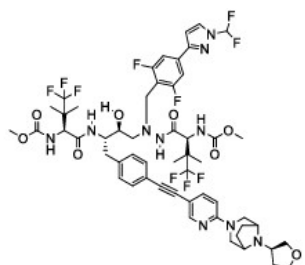

(EJEMPLO 143)

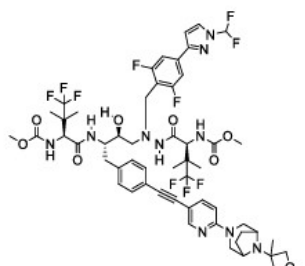

(EJEMPLO 144)

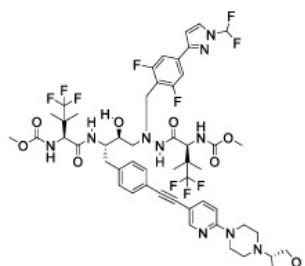

(EJEMPLO 145)

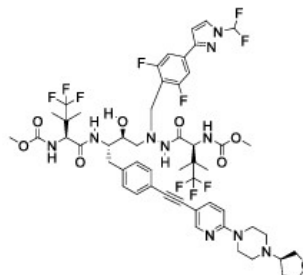

(EJEMPLO 146)

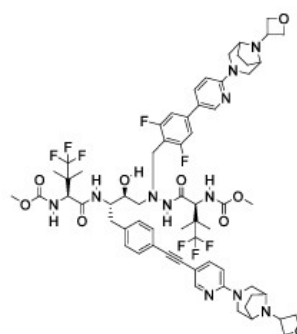

(EJEMPLO 147)

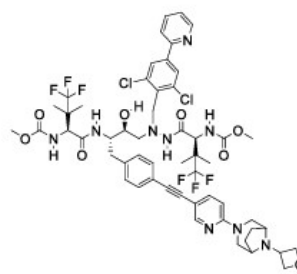

(EJEMPLO 149)

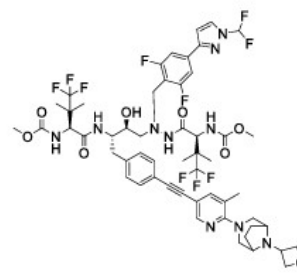

(EJEMPLO 150)

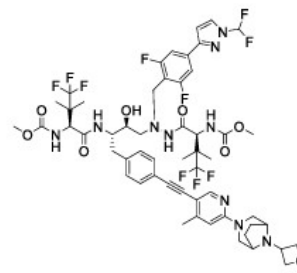

(EJEMPLO 151)

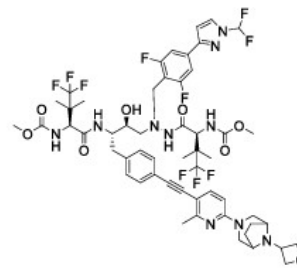

(EJEMPLO 152)

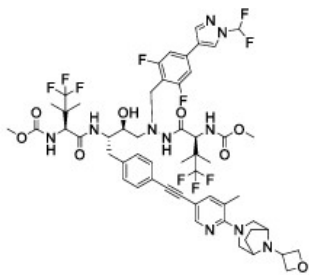

(EJEMPLO 153)

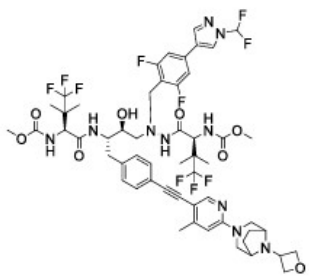

(EJEMPLO 154)

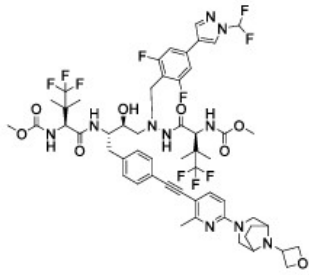

(EJEMPLO 155)

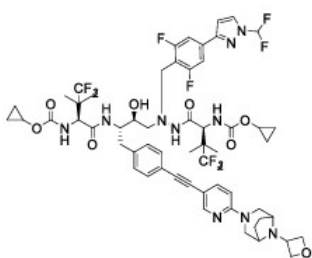

(EJEMPLO 156)

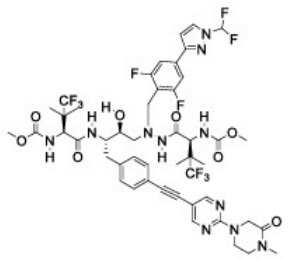

(EJEMPLO 159)

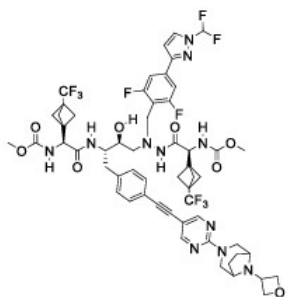

(EJEMPLO 160)

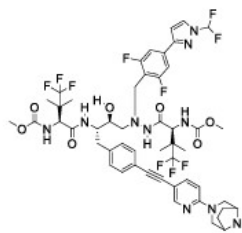

(EJEMPLO 161)

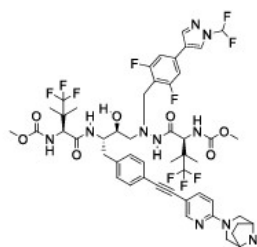

(EJEMPLO 162)

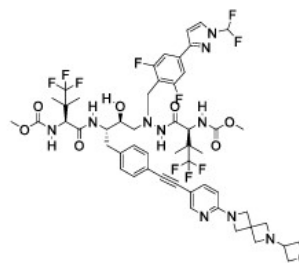

(EJEMPLO 163)

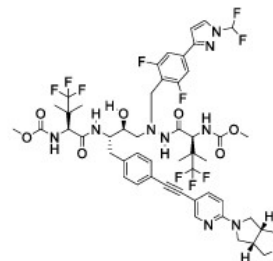

(EJEMPLO 164)

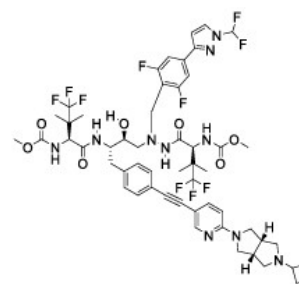

(EJEMPLO 165)

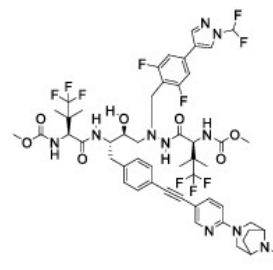

(EJEMPLO 166)

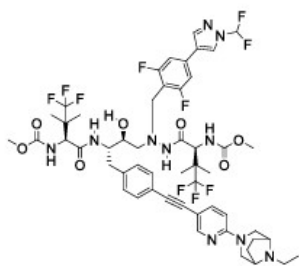

(EJEMPLO 167)

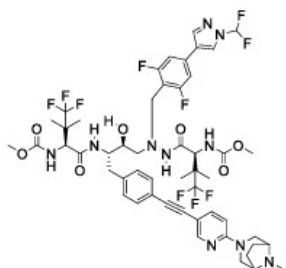

(EJEMPLO 168)

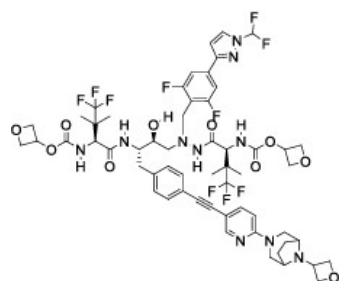

(EJEMPLO 169)

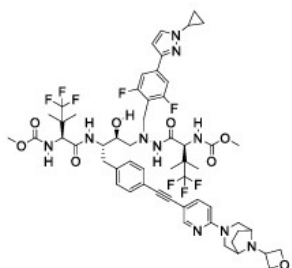

(EJEMPLO 170)

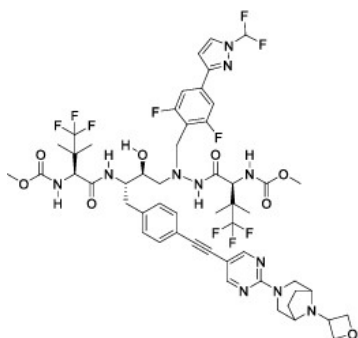

(EJEMPLO 171)

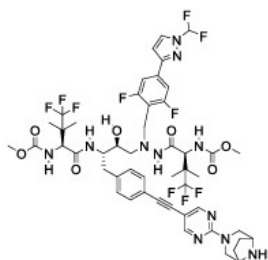

(EJEMPLO 172)

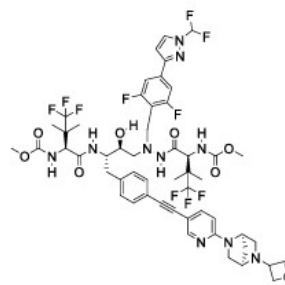

(EJEMPLO 173)

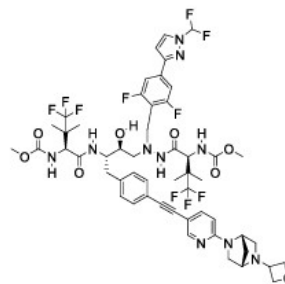

(EJEMPLO 174)

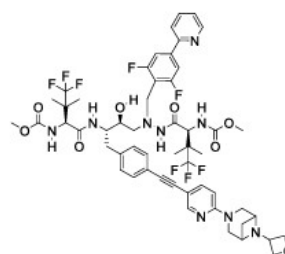

(EJEMPLO 175)

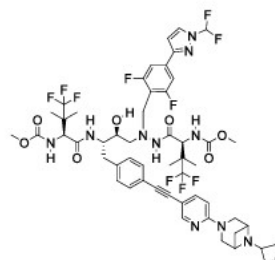

(EJEMPLO 176)

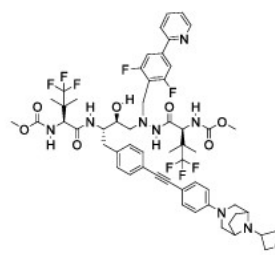

(EJEMPLO 177)

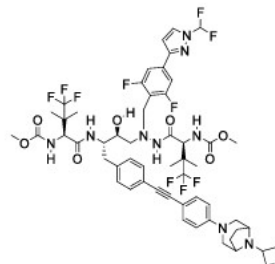

(EJEMPLO 178)

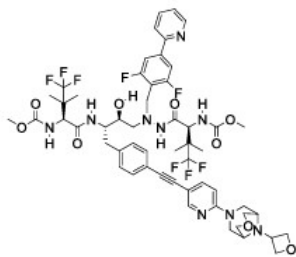

(EJEMPLO 179)

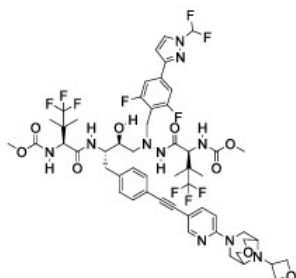

(EJEMPLO 180)

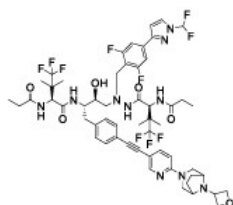

(EJEMPLO 181)

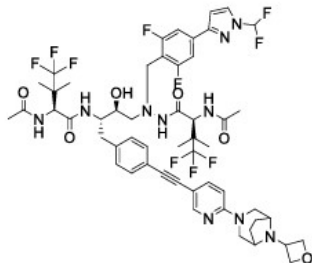

(EJEMPLO 182)

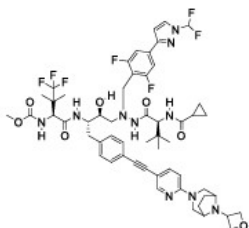

(EJEMPLO 183)

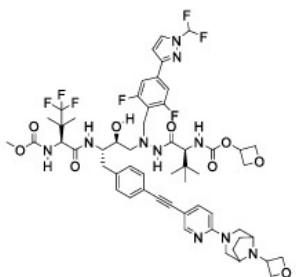

(EJEMPLO 184)

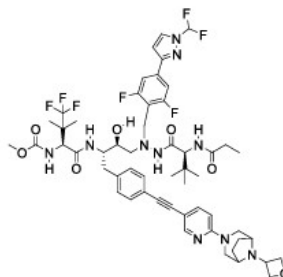

(EJEMPLO 185)

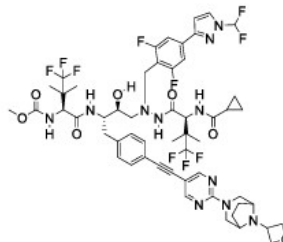

(EJEMPLO 186)

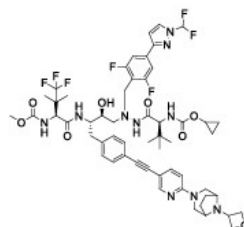

(EJEMPLO 187)

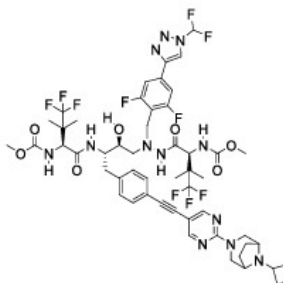

(EJEMPLO 219)

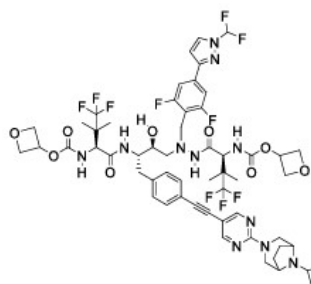

(EJEMPLO 220)

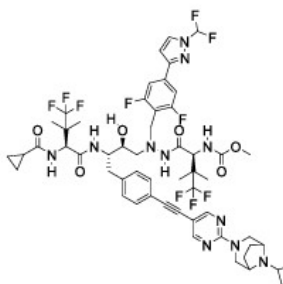

(EJEMPLO 221)

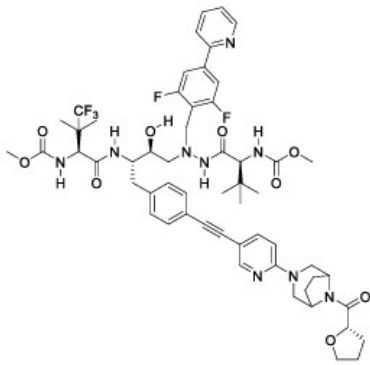

(EJEMPLO 224)

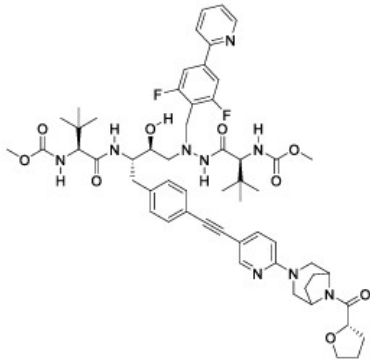

(EJEMPLO 225)

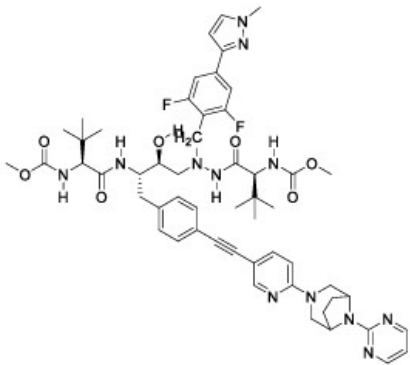

(EJEMPLO 226)

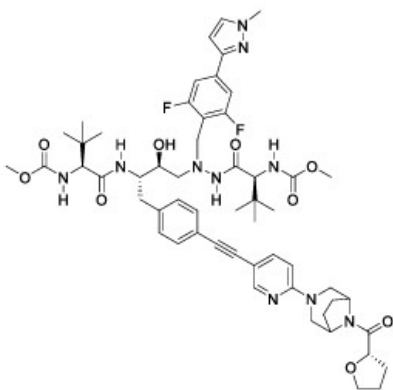

(EJEMPLO 227)

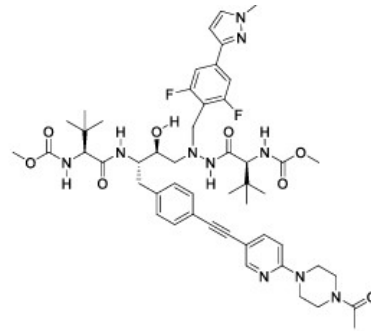

(EJEMPLO 228)

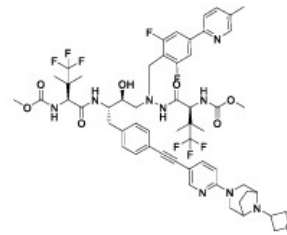

(EJEMPLO 229)

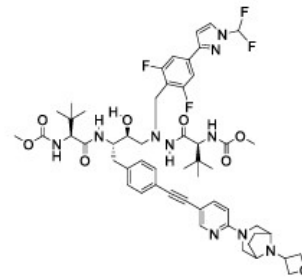

(EJEMPLO 232)

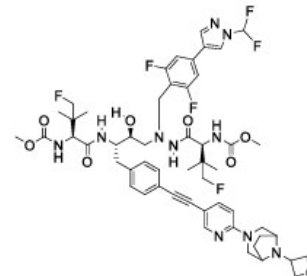

(EJEMPLO 233)

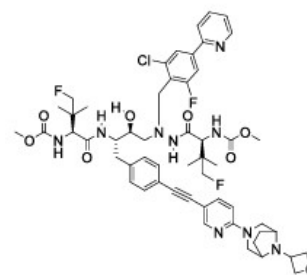

(EJEMPLO 234)

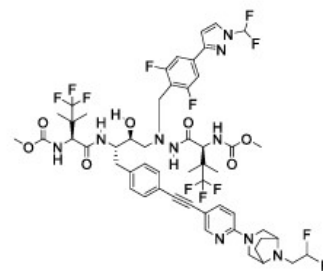

(EJEMPLO 236)

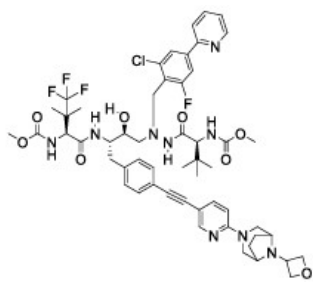

(EJEMPLO 237)

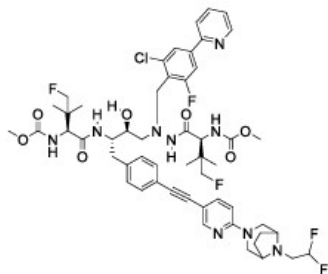

(EJEMPLO 238)

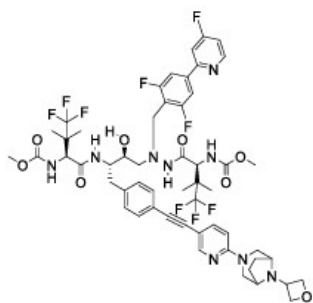

(EJEMPLO 239)

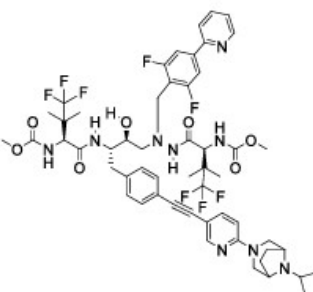

(EJEMPLO 240)

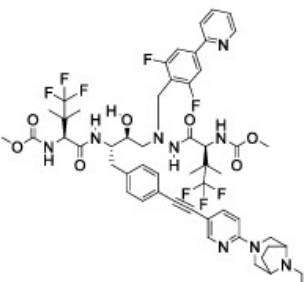

(EJEMPLO 241)

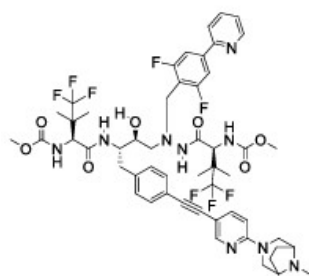

(EJEMPLO 242), y

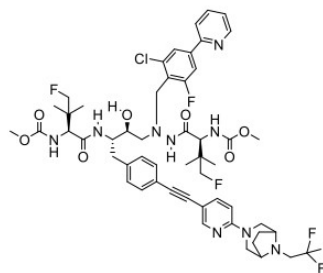

(EJEMPLO 244)

(10) Patente de Invención

(11) Resolución GDE N° DI-2026-46-APN-ANP#INPI

Resolución Administrativa N° AR111009B1

(21) Acta N° P 20180100467

(22) Fecha de Presentación 28/02/2018

(24) Fecha de Resolución 27/02/2026

(--) Fecha de Vencimiento 28/02/2038

(30) Prioridad convenio de París US 62/464,693
28/02/2017

(47) Fecha de Puesta a Disposición 17/04/2026

(51) Int. Cl. C07D 471/04, 401/12, 451/02, 471/08, 471/10;
A61K 31/4375, 31/444, 31/438, 31/439; A61P 35/00,
35/02, 13/12, 11/00

(54) Título - COMPUESTOS INHIBIDORES DE
INTEGRINA $\alpha v \beta 6$

(57) REIVINDICACIÓN

1. Un compuesto, caracterizado porque se selecciona del grupo que consiste en: ácido 2-(4-((4-(5,6,7,8-tetrahydro-1,8-naftiridin-2-il)piperidin-1-il)metil)piperidin-1-il)acético (compuesto 1); • ácido 2-(2-oxo-4-(4-((5,6,7,8-tetrahydro-1,8-naftiridin-2-il)metil)piperidin-1-carbonil)piperazin-1-il)acético (compuesto 2); • ácido 2-(4-(3-(5,6,7,8-tetrahydro-1,8-naftiridin-2-il)propilcarbamoil)piperidin-1-il)acético (compuesto 4); • ácido 2-(4-(3-(5,6,7,8-tetrahydro-1,8-naftiridin-2-il)propilcarbamoil)piperazin-1-il)acético (compuesto 5); • ácido (S)-2-(3-(hidroximetil)-2-oxo-4-(3-(5,6,7,8-tetrahydro-1,8-naftiridin-2-il)propilcarbamoil)piperazin-1-il)acético (compuesto 6); • ácido 2-(3-(1-metil-3-(4-(5,6,7,8-tetrahydro-1,8-naftiridin-2-il)butil)ureido)-2-oxopirrolidin-1-il)acético (compuestos 7-E1 y 7-E2); • ácido 2-fenil-2-(4-(4-(5,6,7,8-tetrahydro-1,8-naftiridin-2-il)butanamido)piperidin-1-il)acético (compuestos 8-E1 y 8-E2); • ácido 2-(4-(4-(5,6,7,8-tetrahydro-1,8-naftiridin-2-il)butilamino)piperidin-1-il)propanóico (compuesto 9); • ácido 2-fenil-2-(4-(5-(5,6,7,8-tetrahydro-1,8-naftiridin-2-il)pentil)piperazin-1-il)acético (compuestos 10-E1 y 10-E2); • ácido 2-fenil-2-(4-((5,6,7,8-tetrahydro-1,8-naftiridin-2-il)metil)-1,4'-bipiperidin-1'-il)acético (compuestos 11-E1 y 11-E2); • ácido 2-fenil-2-(4-(4-(5,6,7,8-tetrahydro-1,8-naftiridin-2-il)butoxi)piperidin-1-il)acético (compuestos 12-E1 y 12-E2); • ácido 2-fenil-2-((R)-3-(3-(5,6,7,8-tetrahydro-1,8-naftiridin-2-il)propilcarbamoil)pirrolidin-1-il)acético (compuestos 13-E1 y 13-E2); • ácido 2-fenil-2-((R)-3-(4-(5,6,7,8-tetrahydro-1,8-naftiridin-2-il)butilamino)pirrolidin-1-il)acético (compuesto 14); • ácido 2-(3-(4-((5,6,7,8-tetrahydro-1,8-naftiridin-2-il)metil)piperidina-1-carbonil)azetidina-1-il)acético (compuesto 15); • ácido 2-(4-(5-(5,6,7,8-tetrahydro-1,8-

naftiridin-2-il)pentil)piperazin-1-il)acético (compuesto 16); • ácido 2-(2-oxo-4-(5-(5,6,7,8-tetrahidro-1,8-naftiridin-2-il)pentil)piperazin-1-il)acético (compuesto 17); • ácido 2-(4-(4-(5,6,7,8-tetrahidro-1,8-naftiridin-2-il)butilamino)piperidin-1-il)acético (compuesto 18); 1 de ácido 2-(4-(4-(5,6,7,8-tetrahidro-1,8-naftiridin-2-il)butanamido)piperidin-1-il)acético (compuesto 19); • ácido 2-(1-oxo-2-(3-(5,6,7,8-tetrahidro-1,8-naftiridin-2-il)propil)-2,8-diazaspiro[4.5]decano-8-il)acético (compuesto 20); • ácido 2-(3-(4-(5,6,7,8-tetrahidro-1,8-naftiridin-2-il)butanamido)azetidín-1-il)acético (compuesto 21); • ácido 2-(3-(5-(5,6,7,8-tetrahidro-1,8-naftiridin-2-il)pentilamino)azetidín-1-il)acético (compuesto 22); • ácido 2-fenil-2-(4-(3-(5,6,7,8-tetrahidro-1,8-naftiridin-2-il)propilcarbamoil)piperidin-1-il)acético (compuestos 23-E1 y 23-E2); • ácido 2-fenil-2-(4-(4-(5,6,7,8-tetrahidro-1,8-naftiridin-2-il)butilamino)piperidin-1-il)acético (compuestos 24-E1 y 24-E2); • ácido 2-fenil-2-(3-(4-(5,6,7,8-tetrahidro-1,8-naftiridin-2-il)metil)piperidin-1-carbonil)azetidín-1-il)acético (compuesto 25); • ácido 2-(4-(3-(6-(metilamino)piridin-2-il)propil)carbamoil)piperidin-1-il)acético (compuesto 26); • ácido 2-(4-(metil(3-(5,6,7,8-tetrahidro-1,8-naftiridin-2-il)propil)carbamoil)piperidin-1-il)acético (compuesto 27); • ácido 2-(3-(4-(5,6,7,8-tetrahidro-1,8-naftiridin-2-il)metil)piperidina-1-carbonil)azetidín-1-il)propanóico (compuesto 28); • ácido 2-fenil-2-((R)-3-(4-(5,6,7,8-tetrahidro-1,8-naftiridin-2-il)butoxi)pirrolidin-1-il)acético (compuestos 129-E1 y 129-E2); • ácido 2-fenil-2-((R)-3-(4-(2-(5,6,7,8-tetrahidro-1,8-naftiridin-2-il)etil)-1Hpirazol-1-il)pirrolidin-1-il)acético (compuestos 130-E1 y 130-E2); • ácido 2-fenil-2-((R)-3-(5-(5,6,7,8-tetrahidro-1,8-naftiridin-2-il)pentil)pirrolidin-1-il)acético (compuestos 131-E1 y 131-E2); • ácido 2-(3-fluoro-3-(5-(5,6,7,8-tetrahidro-1,8-naftiridin-2-il)pentil)pirrolidin-1-il)-2-fenilacético (compuestos 132-E1 y 132-E2); • ácido 2-(4-isopropoxipiridin-3-il)-2-((R)-3-(4-(5,6,7,8-tetrahidro-1,8-naftiridin-2-il)butoxi)pirrolidin-1-il)acético (compuesto 133); • ácido 2-(4-(4-(5,6,7,8-tetrahidro-1,8-naftiridin-2-il)metil)piperidin-1-il)metil piperidin-1-il)acético (compuesto 29); • sal de ácido fórmico del ácido 2-(2-oxo-4-(4-(5,6,7,8-tetrahidro-1,8-naftiridin-2-il)metil)piperidina-1-carbonil)piperidin-1-il)acético (compuesto 30); • sal de ácido fórmico del ácido 2-(2-oxo-4-(2-(5,6,7,8-tetrahidro-1,8-naftiridin-2-il)etil)carbamoil)piperidin-1-il)acético (compuesto 31); ácido 2-(2-oxo-4-(2-(5,6,7,8-tetrahidro-1,8-naftiridin-2-il)etil)carbamoil)piperazin-1-il)acético (compuesto 32); • sal de ácido fórmico del compuesto de ácido 2-(2-oxo-4-(3-(5,6,7,8-tetrahidro-1,8-naftiridin-2-il)propil)carbamoil) piperidin-1-il)acético (compuesto 33); • ácido 2-(2-oxo-4-(3-(5,6,7,8-tetrahidro-1,8-naftiridin-2-il)propil)carbamoil)piperazin-1-il)acético (compuesto 34); • ácido 2-(2-oxo-4-(4-(5,6,7,8-tetrahidro-1,8-naftiridin-2-il)butil)carbamoil)piperidin-1-il)acético (compuesto 35); • ácido 2-(2-oxo-4-(4-(5,6,7,8-tetrahidro-1,8-naftiridin-2-il)butil)carbamoil)piperazin-1-il)acético (compuesto 36); • ácido 2-(4-(2-(5,6,7,8-tetrahidro-1,8-naftiridin-2-il)etil)carbamoil)piperidin-1-il)acético (compuesto 37); • ácido 2-(4-(2-(5,6,7,8-tetrahidro-1,8-naftiridin-2-il)etil)carbamoil)piperazin-1-il)acético (compuesto 38); • ácido 2-(4-(4-(5,6,7,8-tetrahidro-1,8-naftiridin-2-

il)butil)carbamoil)piperidin-1-il)acético (compuesto 39); • ácido 2-(4-(4-(5,6,7,8-tetrahidro-1,8-naftiridin-2-il)butil)carbamoil)piperazin-1-il)acético (compuesto 40); • ácido (R)-2-(3-(hidroximetil)-2-oxo-4-(3-(5,6,7,8-tetrahidro-1,8-naftiridin-2-il)propil)carbamoil)piperazin-1-il)acético (compuesto 41); • ácido 2-(2,2-dimetil-4-(3-(5,6,7,8-tetrahidro-1,8-naftiridin-2-il)propil)carbamoil)piperazin-1-il)acético (compuesto 42); • ácido 2-(3-(3-(5,6,7,8-tetrahidro-1,8-naftiridin-2-il)propil)carbamoil)-3,8-diazabicyclo[3.2.1]octan-8-il)acético (compuesto 43); • ácido 2-(4-(4-(5,6,7,8-tetrahidro-1,8-naftiridin-2-il)butanamido)piperidin-1-il)propanóico (compuestos enantioméricos 44-E1 y 44-E2); • ácido 2-fenil-2-(3-(4-(5,6,7,8-tetrahidro-1,8-naftiridin-2-il)butanamido)azetidín-1-il)acético (compuestos enantioméricos 45-E1 y 45-E2); • ácido 2-fenil-2-(3-(4-(5,6,7,8-tetrahidro-1,8-naftiridin-2-il)butil)carbamoil)azetidín-1-il)acético (compuestos enantioméricos 46-E1 y 46-E2); • ácido 2-(3-(4-(5,6,7,8-tetrahidro-1,8-naftiridin-2-il)butanamido)azetidín-1-il)propanóico (compuesto 47); • ácido 2-fenil-2-(4-(5-(5,6,7,8-tetrahidro-1,8-naftiridin-2-il)pentanoil)piperazin-1-il)acético (compuestos enantioméricos 48-E1 y 48-E2); ácido 2-(2-oxo-4-(5-(5,6,7,8-tetrahidro-1,8-naftiridin-2-il)pentil)piperazin-1-il)-2-fenilacético (compuestos enantioméricos 49-E1 y 49-E2); • ácido 2-(4-(5-(5,6,7,8-tetrahidro-1,8-naftiridin-2-il)pentil)piperazin-1-il)propanóico (compuestos enantioméricos 50-E1 y 50-E2); • ácido 2-(2-oxo-4-(5-(5,6,7,8-tetrahidro-1,8-naftiridin-2-il)pentil)piperazin-1-il)propanóico (compuestos enantioméricos 51-E1 y 51-E2); • ácido 2-fenil-2-(3-(5-(5,6,7,8-tetrahidro-1,8-naftiridin-2-il)pentil)amino)azetidín-1-il)acético (compuesto 52); • ácido 2-fenil-2-(4-(4-(5,6,7,8-tetrahidro-1,8-naftiridin-2-il)metil)piperidin-1-carbonil)piperidin-1-il)acético (compuestos enantioméricos 53-E1 y 53-E2); • ácido 2-fenil-2-(4-(4-(5,6,7,8-tetrahidro-1,8-naftiridin-2-il)piperidin-1-il)metil)piperidin-1-il)acético (compuestos enantioméricos 54-E1 y 54-E2); • ácido 2-fenil-2-(3-(4-(5,6,7,8-tetrahidro-1,8-naftiridin-2-il)piperidin-1-carbonil)azetidín-1-il)acético (compuestos enantioméricos 55-E1 y 55-E2); • ácido 2-fenil-2-(3-(4-(5,6,7,8-tetrahidro-1,8-naftiridin-2-il)metil)piperidin-1-il)metil)azetidín-1-il)acético (compuestos enantioméricos 56-E1 y 56-E2); • ácido 2-fenil-2-((S)-3-(3-(5,6,7,8-tetrahidro-1,8-naftiridin-2-il)propil)carbamoil)pirrolidin-1-il)acético (compuesto 57); • ácido 2-fenil-2-((R)-3-(4-(5,6,7,8-tetrahidro-1,8-naftiridin-2-il)piperidin-1-carbonil)pirrolidin-1-il)acético (compuestos enantioméricos 58-E1 y 58-E2); • ácido 2-(3-fluoro-3-(4-(5,6,7,8-tetrahidro-1,8-naftiridin-2-il)metil)piperidina-1-carbonil)azetidín-1-il)acético (compuesto 59); • ácido 2-(3-(4-(5,6,7,8-tetrahidro-1,8-naftiridin-2-il)butil)carbamoil)azetidín-1-il)acético (compuesto 60); • ácido 2-(3-fluoro-3-(4-(5,6,7,8-tetrahidro-1,8-naftiridin-2-il)butil)carbamoil)azetidín-1-il)acético (compuesto 61); • ácido 2-(3-(4-(5,6,7,8-tetrahidro-1,8-naftiridin-2-il)metil)piperidina-1-carbonil)pirrolidin-1-il)acético (compuestos enantioméricos 62-E1 y 62-E2); • ácido (R)-2-(3-(4-(5,6,7,8-tetrahidro-1,8-naftiridin-2-il)butil)carbamoil)pirrolidin-1-il)acético (compuesto 63); • ácido (S)-2-(3-(4-(5,6,7,8-tetrahidro-1,8-naftiridin-2-

il)butil)carbamoil)pirrolidin-1-il)acético (compuesto 64);
 • ácido 2-(3-fluoro-3-(4-((5,6,7,8-tetrahidro-1,8-naftiridin-2-il)metil)piperidina-1-carbonil)pirrolidin-1-il)acético (compuesto 65); • ácido 2-(3-fluoro-3-((4-(5,6,7,8-tetrahidro-1,8-naftiridin-2-il)butil)carbamoil)pirrolidin-1-il)acético (compuesto 66);
 • ácido 2-(4-fluoro-4-(4-((5,6,7,8-tetrahidro-1,8-naftiridin-2-il)metil)piperidina-1-carbonil)piperidin-1-il)acético (compuesto 67); • ácido 2-((1R,3s,5S)-3-(4-((5,6,7,8-tetrahidro-1,8-naftiridin-2-il)metil)piperidina-1-carbonil)-8-azabicyclo[3.2.1]octan-8-il)acético (compuesto 68); • ácido 2-(4-(3-(2-(5,6,7,8-tetrahidro-1,8-naftiridin-2-il)etil)ureido)piperidin-1-il)acético (compuesto 69); • ácido (R)-2-(3-((3-(5,6,7,8-tetrahidro-1,8-naftiridin-2-il)propil)carbamoil)pirrolidin-1-il)acético (compuesto 70); • ácido (S)-2-(3-((3-(5,6,7,8-tetrahidro-1,8-naftiridin-2-il)propil)carbamoil)pirrolidin-1-il)acético (compuesto 71); • ácido 2-(1-oxo-2-(3-(5,6,7,8-tetrahidro-1,8-naftiridin-2-il)propil)-2,9-diazaspiro[5.5] undecan-9-il)acético (compuesto 72); • ácido 2-(3-(5-(5,6,7,8-tetrahidro-1,8-naftiridin-2-il)pentanamido)azetidín-1-il)acético (compuesto 73); • ácido 2-(3-(3-(2-(5,6,7,8-tetrahidro-1,8-naftiridin-2-il)etil)ureido)azetidín-1-il)acético (compuesto 74); • ácido 2-(3-(3-(3-(5,6,7,8-tetrahidro-1,8-naftiridin-2-il)propil)ureido)azetidín-1-il)acético (compuesto 75); • ácido 2-(4-((3-(5,6,7,8-tetrahidro-1,8-naftiridin-2-il)propil)carbamoil)piperidin-1-il)propanoico (compuestos enantioméricos 76-E1 y 76-E2); • ácido 2-(4-metil-4-(4-((5,6,7,8-tetrahidro-1,8-naftiridin-2-il)metil)piperidina-1-carbonil)piperidin-1-il)acético (compuesto 77); • ácido 2-(4-hidroxi-4-(4-((5,6,7,8-tetrahidro-1,8-naftiridin-2-il)metil)piperidina-1-carbonil)piperidin-1-il)acético (compuesto 78); • ácido 2-(4-metil-4-((3-(5,6,7,8-tetrahidro-1,8-naftiridin-2-il)propil)carbamoil) piperidin-1-il)acético (compuesto 79); • ácido 2-(3,3-difluoro-4-((3-(5,6,7,8-tetrahidro-1,8-naftiridin-2-il)propil)carbamoil)piperidin-1-il)acético (compuesto 80); • ácido 2-(2-propionamidofenil)-2-(4-((3-(5,6,7,8-tetrahidro-1,8-naftiridin-2-il)propil)carbamoil)piperidin-1-il)acético (compuesto 81); • ácido 2-(4-hidroxifenil)-2-(4-((3-(5,6,7,8-tetrahidro-1,8-naftiridin-2-il)propil)carbamoil)piperidin-1-il)acético (compuesto 82); • ácido 2-(4-metoxifenil)-2-(4-((3-(5,6,7,8-tetrahidro-1,8-naftiridin-2-il)propil)carbamoil)piperidin-1-il)acético (compuesto 83); • ácido 3-(3-(etilcarbamoil)fenil)-2-(4-((3-(5,6,7,8-tetrahidro-1,8-naftiridin-2-il)propil)carbamoil)piperidin-1-il)propanoico (compuesto 84); • ácido 2-(6-aminopiridin-3-il)-2-(4-((3-(5,6,7,8-tetrahidro-1,8-naftiridin-2-il)propil)carbamoil)piperidin-1-il)acético (compuesto 85); • ácido 2-(4-carbamoilfenil)-2-(4-((3-(5,6,7,8-tetrahidro-1,8-naftiridin-2-il)propil)carbamoil)piperidin-1-il)acético (compuesto 86); • ácido 2-(piridin-2-il)-2-(4-((3-(5,6,7,8-tetrahidro-1,8-naftiridin-2-il)propil)carbamoil)piperidin-1-il)acético (compuesto 87); • ácido 2-(piridin-3-il)-2-(4-((3-(5,6,7,8-tetrahidro-1,8-naftiridin-2-il)propil)carbamoil)piperidin-1-il)acético (compuesto 88); • ácido 2-(piridin-4-il)-2-(4-((3-(5,6,7,8-tetrahidro-1,8-naftiridin-2-il)propil)carbamoil)piperidin-1-il)acético (compuesto 89); • ácido 2-(2-clorofenil)-2-(4-((3-(5,6,7,8-tetrahidro-1,8-naftiridin-2-il)propil)carbamoil)piperidin-1-il)acético (compuesto 90); • ácido 2-(3-clorofenil)-2-(4-((3-

(5,6,7,8-tetrahidro-1,8-naftiridin-2-il)propil)carbamoil)piperidin-1-il)acético (compuesto 91); • ácido 2-(4-clorofenil)-2-(4-((3-(5,6,7,8-tetrahidro-1,8-naftiridin-2-il)propil)carbamoil)piperidin-1-il)acético (compuesto 92); • ácido 2-(3-carbamoilfenil)-2-(4-((3-(5,6,7,8-tetrahidro-1,8-naftiridin-2-il)propil)carbamoil)piperidin-1-il)acético (compuesto 93); • ácido 2-(3-metoxifenil)-2-(4-((3-(5,6,7,8-tetrahidro-1,8-naftiridin-2-il)propil)carbamoil)piperidin-1-il)acético (compuesto 94); • ácido 2-(2-metoxifenil)-2-(4-((3-(5,6,7,8-tetrahidro-1,8-naftiridin-2-il)propil)carbamoil)piperidin-1-il)acético (compuesto 95); • ácido 2-ciclopropil-2-(4-((3-(5,6,7,8-tetrahidro-1,8-naftiridin-2-il)propil)carbamoil)piperidin-1-il)acético (compuesto 96); • ácido 2-(1H-indol-3-il)-2-(4-((3-(5,6,7,8-tetrahidro-1,8-naftiridin-2-il)propil)carbamoil)piperidin-1-il)acético (compuesto 97); • ácido 2-(1-oxo-2-(2-(5,6,7,8-tetrahidro-1,8-naftiridin-2-il)etil)-2,9-diazaspiro[5.5] undecan-9-il)acético (compuesto 98); • ácido 2-(1-oxo-2-(2-(5,6,7,8-tetrahidro-1,8-naftiridin-2-il)etil)-2,8-diazaspiro[4.5] decan-8-il)acético (compuesto 99); • ácido 2-(4-((3-(5,6,7,8-tetrahidro-1,8-naftiridin-2-il)butil)carbamoil)piperidin-1-il)acético (compuesto 101); • ácido 2-(4-(fenil(3-(5,6,7,8-tetrahidro-1,8-naftiridin-2-il)propil)carbamoil) piperidin-1-il)acético (compuesto 102); • ácido 2-(3-((4-(5,6,7,8-tetrahidro-1,8-naftiridin-2-il)butil)carbamoil)azetidín-1-il)propanoico (compuesto 103); • ácido 2-(4-((3-(5,6,7,8-tetrahidro-1,8-naftiridin-2-il)propil)carbamoil)piperazin-1-il)propanoico (compuesto 104); • ácido 2-fenil-2-(4-((3-(5,6,7,8-tetrahidro-1,8-naftiridin-2-il)propil)carbamoil) piperazin-1-il)acético (compuesto 105); • ácido 2-(4-fluoro-4-((3-(5,6,7,8-tetrahidro-1,8-naftiridin-2-il)propil)carbamoil)piperidin-1-il)propanoico (compuesto 106); • ácido 2-(4-fluoro-4-((3-(5,6,7,8-tetrahidro-1,8-naftiridin-2-il)propil)carbamoil) piperidin-1-il)-2-fenilacético (compuesto 107); • ácido 2-(4-metil-4-((3-(5,6,7,8-tetrahidro-1,8-naftiridin-2-il)propil)carbamoil)piperidin-1-il)propanoico (compuesto 108); • ácido 2-(4-metil-4-((3-(5,6,7,8-tetrahidro-1,8-naftiridin-2-il)propil)carbamoil)piperidin-1-il)-2-fenilacético (compuesto 109); • ácido 2-(4-hidroxi-4-((3-(5,6,7,8-tetrahidro-1,8-naftiridin-2-il)propil)carbamoil)piperidin-1-il)propanoico (compuesto 110); • ácido 2-(4-hidroxi-4-((3-(5,6,7,8-tetrahidro-1,8-naftiridin-2-il)propil)carbamoil)piperidin-1-il)-2-fenilacético (compuesto 111); • ácido 2-(4-fluoro-4-((3-(5,6,7,8-tetrahidro-1,8-naftiridin-2-il)propil)carbamoil)piperidin-1-il)acético (compuesto 112); • ácido 2-(4-hidroxi-4-((3-(5,6,7,8-tetrahidro-1,8-naftiridin-2-il)propil)carbamoil)piperidin-1-il)acético (compuesto 113); • ácido 2-(2-clorofenil)-2-((1R,5S,6r)-6-((3-(5,6,7,8-tetrahidro-1,8-naftiridin-2-il)propil)carbamoil)-3-azabicyclo[3.1.0]hexan-3-il)acético (compuesto 114); • ácido 2-(4-((3-(5,6,7,8-tetrahidro-1,8-naftiridin-2-il)propil)carbamoil)piperidin-1-il)propanoico (compuesto 115); • ácido 3-metoxi-2-(4-((3-(5,6,7,8-tetrahidro-1,8-naftiridin-2-il)propil)carbamoil)piperidin-1-il)propanoico (compuesto 116); • ácido 3-fenil-2-(4-((3-(5,6,7,8-tetrahidro-1,8-naftiridin-2-il)propil)carbamoil)piperidin-1-il)propanoico (compuesto 117); • ácido 2-(4-(N-(3-(5,6,7,8-tetrahidro-1,8-naftiridin-2-

il)propil)sulfamoil)piperidin-1-il)acético (compuesto 118); • Ácido 2-((1R,5S,6s)-6-((3-(5,6,7,8-tetrahydro-1,8-naftiridin-2-il)propil)carbamoil)-3-azabicyclo[3.1.0]hexan-3-il)acético (compuesto 119); • ácido 2-(4-((3-(5,6,7,8-tetrahydro-1,8-naftiridin-2-il)propil)amino)piperidin-1-il)acético (compuesto 120); • ácido 2-((1R,5S,6r)-6-((3-(5,6,7,8-tetrahydro-1,8-naftiridin-2-il)propil)carbamoil)-3-azabicyclo[3.1.0]hexan-3-il)acético (compuesto 121); • ácido 2-fenil-2-(4-((3-(5,6,7,8-tetrahydro-1,8-naftiridin-2-il)propil)amino)piperidin-1-il)acético (compuesto 122); • ácido 2-(4-((4-metil-3-(5,6,7,8-tetrahydro-1,8-naftiridin-2-il)fenil)carbamoil)piperidin-1-il)acético (compuesto 123); • ácido 2-(4-((4-metil-3-(5,6,7,8-tetrahydro-1,8-naftiridin-2-il)fenil)carbamoil)piperidin-1-il)propanoico (compuesto 124); • ácido 2-(4-((4-metil-3-(5,6,7,8-tetrahydro-1,8-naftiridin-2-il)fenil)carbamoil)piperidin-1-il)-2-fenilacético (compuesto 125); • ácido 2-(4-(N-(3-(5,6,7,8-tetrahydro-1,8-naftiridin-2-il)propil)sulfamoil)piperidin-1-il)propanoico (compuesto 126); • ácido 2-(4-((4-metil-3-(5,6,7,8-tetrahydro-1,8-naftiridin-2-il)encil)carbamoil)piperidin-1-il)acético (compuesto 127); • ácido 2-(4-((4-metil-3-(5,6,7,8-tetrahydro-1,8-naftiridin-2-il)encil)carbamoil)piperidin-1-il)propanoico (compuesto 128); • ácido 2-fenil-2-(3-(4-(5,6,7,8-tetrahydro-1,8-naftiridin-2-il)butoxi)azetidín-1-il)acético (compuestos enantioméricos 134-E1 y 134-E2); • ácido 2-fenil-2-(3-(5-(5,6,7,8-tetrahydro-1,8-naftiridin-2-il)pentil)azetidín-1-il)acético (compuestos enantioméricos 135-E1 y 135-E2); • ácido 2-fenil-2-((R)-3-(4-((5,6,7,8-tetrahydro-1,8-naftiridin-2-il)metil)piperidina-1-carbonil)pirrolidin-1-il)acético (compuestos diastereoméricos 136-E1 y 136-E2); • ácido 2-fenil-2-((S)-3-(4-((5,6,7,8-tetrahydro-1,8-naftiridin-2-il)metil)piperidina-1-carbonil)pirrolidin-1-il)acético (compuestos diastereoméricos 137-E1 y 137-E2); • ácido 2-fenil-2-((R)-3-(4-(5,6,7,8-tetrahydro-1,8-naftiridin-2-il)butilamino)pirrolidin-1-il)acético (compuestos diastereoméricos 138-E1 y 138-E2); • ácido 2-(2-metoxifenil)-2-(4-(4-(5,6,7,8-tetrahydro-1,8-naftiridin-2-il)butanamido)piperidin-1-il)acético (compuestos enantioméricos 139-E1 y 139-E2); • ácido 2-fenil-2-((R)-3-(4-(5,6,7,8-tetrahydro-1,8-naftiridin-2-il)butanamido)pirrolidin-1-il)acético (compuestos diastereoméricos 140-E1 y 140-E2); • ácido 2-fenil-2-((R)-3-(4-(2-(5,6,7,8-tetrahydro-1,8-naftiridin-2-il)etil)oxazol-2-il)pirrolidin-1-il)acético (compuestos diastereoméricos 141-E1 y 141-E2); • ácido 2-(4-clorofenil)-2-(4-((5,6,7,8-tetrahydro-1,8-naftiridin-2-il)metil)-1,4'-bipiperidin-1'-il)acético (compuesto 142); • ácido 2-(3-clorofenil)-2-(4-((5,6,7,8-tetrahydro-1,8-naftiridin-2-il)metil)-1,4'-bipiperidin-1'-il)acético (compuesto 143); • ácido 2-(2-clorofenil)-2-(4-((5,6,7,8-tetrahydro-1,8-naftiridin-2-il)metil)-1,4'-bipiperidin-1'-il)acético (compuestos enantioméricos 144-E1 y 144-E2); • ácido 2-fenil-2-((3R,3'R)-3-(2-(5,6,7,8-tetrahydro-1,8-naftiridin-2-il)etil)-1,3'-bipirrolidin-1'-il)acético (compuesto 145); • ácido 2-(3-clorofenil)-2-((R)-3-(4-(5,6,7,8-tetrahydro-1,8-naftiridin-2-il)butoxi)pirrolidin-1-il)acético (compuestos diastereoméricos 146-E1 y 146-E2); • ácido 2-(4-clorofenil)-2-((R)-3-(4-(5,6,7,8-tetrahydro-1,8-naftiridin-2-il)butoxi)pirrolidin-1-il)acético (compuestos diastereoméricos 147-E1 y 147-E2); • ácido 2-(2-clorofenil)-2-((R)-3-(4-(5,6,7,8-tetrahydro-

1,8-naftiridin-2-il)butoxi)pirrolidin-1-il)acético (compuestos diastereoméricos 148-E1 y 148-E2); • ácido 2-(3-clorofenil)-2-((R)-3-(4-(5,6,7,8-tetrahydro-1,8-naftiridin-2-il)piperidina-1-carbonil)pirrolidin-1-il)acético (compuestos diastereoméricos 149-E1 y 149-E2); • ácido 2-(2-clorofenil)-2-((R)-3-(4-(5,6,7,8-tetrahydro-1,8-naftiridin-2-il)piperidina-1-carbonil)pirrolidin-1-il)acético (compuesto 150); • ácido 2-(4-clorofenil)-2-((R)-3-(4-(5,6,7,8-tetrahydro-1,8-naftiridin-2-il)piperidina-1-carbonil)pirrolidin-1-il)acético (compuestos diastereoméricos 151-E1 y 151-E2); • ácido 2-((R)-3-(4-(5,6,7,8-tetrahydro-1,8-naftiridin-2-il)piperidina-1-carbonil)pirrolidin-1-il)-2-(4-(trifluorometil)fenil)acético (compuestos diastereoméricos 152-E1 y 152-E2); • ácido 2-(4-etilfenil)-2-((R)-3-(4-(5,6,7,8-tetrahydro-1,8-naftiridin-2-il)butoxi)pirrolidin-1-il)acético (compuestos diastereoméricos 153-E1 y 153-E2); • ácido 2-(3-etilfenil)-2-((R)-3-(4-(5,6,7,8-tetrahydro-1,8-naftiridin-2-il)butoxi)pirrolidin-1-il)acético (compuestos diastereoméricos 154-E1 y 154-E2); • ácido 2-(2-etilfenil)-2-((R)-3-(4-(5,6,7,8-tetrahydro-1,8-naftiridin-2-il)butoxi)pirrolidin-1-il)acético (compuestos diastereoméricos 155-E1 y 155-E2); • ácido 2-((R)-3-(4-(5,6,7,8-tetrahydro-1,8-naftiridin-2-il)butoxi)pirrolidin-1-il)acético (compuestos diastereoméricos 156-E1 y 156-E2); • ácido 2-((R)-3-(4-(5,6,7,8-tetrahydro-1,8-naftiridin-2-il)butoxi)pirrolidin-1-il)-2-(3-(trifluorometil)fenil)acético (compuestos diastereoméricos 157-E1 y 157-E2); • Ácido 2-((R)-3-(4-(5,6,7,8-tetrahydro-1,8-naftiridin-2-il)butoxi)pirrolidin-1-il)-2-(2-(trifluorometil)fenil)acético (compuestos diastereoméricos 158-E1 y 158-E2); • ácido 2-((3R)-3-(4-(7-metil-5,6,7,8-tetrahydro-1,8-naftiridin-2-il)butoxi)pirrolidin-1-il)-2-fenilacético (compuestos diastereoméricos 159-E1 y 159-E2); • ácido 2-((3R)-3-(4-(6-metil-5,6,7,8-tetrahydro-1,8-naftiridin-2-il)butoxi)pirrolidin-1-il)-2-fenilacético (compuestos diastereoméricos 160-E1 y 160-E2); • ácido 2-((3R)-3-(4-(5-metil-5,6,7,8-tetrahydro-1,8-naftiridin-2-il)butoxi)pirrolidin-1-il)-2-fenilacético (compuestos diastereoméricos 161-E1 y 161-E2); • ácido 2-fenil-2-((R)-3-((1r,4R)-4-(5,6,7,8-tetrahydro-1,8-naftiridin-2-il)ciclohexiloxi)pirrolidin-1-il)acético (compuestos diastereoméricos 162-E1 y 162-E2); • ácido 2-(4-ciclopropoxifenil)-2-((R)-3-(4-(5,6,7,8-tetrahydro-1,8-naftiridin-2-il)butoxi)pirrolidin-1-il)acético (compuestos diastereoméricos 163-E1 y 163-E2); • ácido 2-((R)-3-(4-(4-metil-5,6,7,8-tetrahydro-1,8-naftiridin-2-il)butoxi)pirrolidin-1-il)-2-fenilacético (compuestos diastereoméricos 164-E1 y 164-E2); • ácido 2-((R)-3-(4-(3-metil-5,6,7,8-tetrahydro-1,8-naftiridin-2-il)butoxi)pirrolidin-1-il)-2-fenilacético (compuestos diastereoméricos 165-E1 y 165-E2); • ácido 2-(2-isopropoxifenil)-2-((R)-3-(4-(5,6,7,8-tetrahydro-1,8-naftiridin-2-il)butoxi)pirrolidin-1-il)acético (compuestos diastereoméricos 166-P1 y 166-P2); • ácido 2-(2,3-dihidrobenzofuran-7-il)-2-((R)-3-(4-(5,6,7,8-tetrahydro-1,8-naftiridin-2-il)butoxi)pirrolidin-1-il)acético (compuestos diastereoméricos 167-P1 y 167-P2); • ácido 2-(2-metoxifenil)-2-((R)-3-(4-(5,6,7,8-tetrahydro-1,8-naftiridin-2-il)butoxi)pirrolidin-1-il)acético (compuesto 168); • ácido 2-(2-metoxifenil)-2-((R)-3-(4-(5,6,7,8-tetrahydro-1,8-naftiridin-2-il)butoxi)pirrolidin-1-il)acético

(compuesto 168); • ácido 2-(2-etoxifenil)-2-((R)-3-(4-(5,6,7,8-tetrahydro-1,8-naftiridin-2-il)butoxi)pirrolidin-1-il)acético (compuesto 169); • ácido 2-(2,3-dihidrobenzofuran-4-il)-2-((R)-3-(4-(5,6,7,8-tetrahydro-1,8-naftiridin-2-il)butoxi)pirrolidin-1-il)acético (compuestos diastereoméricos 170-E1 y 170-E2); • ácido 2-(2-metoxifenil)-2-((R)-3-(5-(5,6,7,8-tetrahydro-1,8-naftiridin-2-il)pentil)pirrolidin-1-il)acético (compuestos diastereoméricos 171-E1 y 171-E2); • ácido 2-(4-etoxifenil)-2-((R)-3-(4-(5,6,7,8-tetrahydro-1,8-naftiridin-2-il)butoxi)pirrolidin-1-il)acético (compuestos diastereoméricos 172-E1 y 172-E2); • ácido 2-(2-metoxi-4-(trifluorometil)fenil)-2-((R)-3-(4-(5,6,7,8-tetrahydro-1,8-naftiridin-2-il)butoxi)pirrolidin-1-il)acético (compuestos diastereoméricos 173-E1 y 173-E2); • ácido 2-(4-tert-butoxifenil)-2-((R)-3-(4-(5,6,7,8-tetrahydro-1,8-naftiridin-2-il)butoxi)pirrolidin-1-il)acético (compuesto 174); • ácido 2-(4-cianofenil)-2-((R)-3-(4-(5,6,7,8-tetrahydro-1,8-naftiridin-2-il)butoxi)pirrolidin-1-il)acético (compuestos diastereoméricos 175-E1 y 175-E2); • ácido 2-((R)-3-(3-(5,6,7,8-tetrahydro-1,8-naftiridin-2-il)propoxi)pirrolidin-1-il)-2-(4-(trifluorometil)fenil)acético (compuestos diastereoméricos 176-E1 y 176-E2); • ácido 2-(3,5-dimetilfenil)-2-((R)-3-(4-(5,6,7,8-tetrahydro-1,8-naftiridin-2-il)butoxi)pirrolidin-1-il)acético (compuestos diastereoméricos 177-E1 y 177-E2); • ácido 2-fenil-2-(3-(4-(5,6,7,8-tetrahydro-1,8-naftiridin-2-il)metil)piperidina-1-carbonil)azetidina-1-il)acético (compuestos enantioméricos 178-E1 y 178-E2); • ácido 2-(4-(metil(4-(5,6,7,8-tetrahydro-1,8-naftiridin-2-il)butil)amino)piperidina-1-il)acético (compuesto 179); • ácido 2-(2,4-dimetoxifenil)-2-(4-(3-(5,6,7,8-tetrahydro-1,8-naftiridin-2-il)propilcarbamoil)piperidina-1-il)acético (compuesto 180); • ácido 2-(2-isopropoxifenil)-2-(4-(3-(5,6,7,8-tetrahydro-1,8-naftiridin-2-il)propil)carbamoil)piperidina-1-il)acético (compuestos enantioméricos 181-E1 y 181-E2); • ácido 2-(2-isopropoxifenil)-2-(3-(4-(5,6,7,8-tetrahydro-1,8-naftiridin-2-il)metil)piperidina-1-carbonil)azetidina-1-il)acético (compuestos enantioméricos 182-E1 y 182-E2); • ácido 2-(2-clorofenil)-2-(3-(4-(5,6,7,8-tetrahydro-1,8-naftiridin-2-il)metil)piperidina-1-carbonil)azetidina-1-il)acético (compuestos enantioméricos 183-E1 y 183-E2); • ácido 2-(2-ciclopropoxifenil)-2-(3-(4-(5,6,7,8-tetrahydro-1,8-naftiridin-2-il)metil)piperidina-1-carbonil)azetidina-1-il)acético (compuestos enantioméricos 184-E1 y 184-E2); • ácido 2-(2-isopropoxifenil)-2-((R)-3-(4-(5,6,7,8-tetrahydro-1,8-naftiridin-2-il)metil)piperidina-1-carbonil)pirrolidina-1-il)acético (compuestos diastereoméricos 185-E1 y 185-E2); • ácido 2-(2-clorofenil)-2-(3-(4-(5,6,7,8-tetrahydro-1,8-naftiridin-2-il)metil)piperidina-1-carbonil)azetidina-1-il)acético (compuestos diastereoméricos 186-E1 y 186-E2); • ácido 2-(2-isopropoxifenil)-2-((R)-3-((R)-3-(2-(5,6,7,8-tetrahydro-1,8-naftiridin-2-il)etil)pirrolidina-1-carbonil)pirrolidina-1-il)acético (compuestos diastereoméricos 187-E1 y 187-E2); • ácido 2-(2-isopropoxifenil)-2-(3-((R)-3-(2-(5,6,7,8-tetrahydro-1,8-naftiridin-2-il)etil)pirrolidina-1-carbonil)azetidina-1-il)acético (compuestos diastereoméricos 188-E1 y 188-E2); • ácido 2-((R)-3-(4-(2-(5,6,7,8-tetrahydro-1,8-naftiridin-2-il)etil)piperidina-1-il)-2-(4-(trifluorometil)fenil)acético (compuestos diastereoméricos

189-E1 y 189-E2); • ácido 2-(3-(3-(5,6,7,8-tetrahydro-1,8-naftiridin-2-il)propil)-1,3'-biazetidina-1'-il)-2-(4-(trifluorometil)fenil)acético (compuestos enantioméricos 190-E1 y 190-E2); • ácido 2-((R)-3-(3-(2-(5,6,7,8-tetrahydro-1,8-naftiridin-2-il)etil)azetidina-1-carbonil)pirrolidina-1-il)-2-(4-(trifluorometil)fenil)acético (compuestos diastereoméricos 191-E1 y 191-E2); • ácido 2-((R)-3-(4-(5,6,7,8-tetrahydro-1,8-naftiridin-2-il)metil)piperidina-1-carbonil)pirrolidina-1-il)-2-(4-(trifluorometil)fenil)acético (compuestos diastereoméricos 192-E1 y 192-E2); • {ácido 2-(3-(4-(5,6,7,8-tetrahydro-1,8-naftiridin-2-il)metil)piperidina-1-carbonil)azetidina-1-il)-2-(4-(trifluorometil)fenil)acético (compuestos enantioméricos 193-E1 y 193-E2); • ácido 2-((R)-3-(5-(5,6,7,8-tetrahydro-1,8-naftiridin-2-il)pentiloxi)pirrolidina-1-il)-2-(4-(trifluorometil)fenil)acético (compuestos diastereoméricos 194-E1 y 194-E2); • ácido 2-(3-clorofenil)-2-((R)-3-(5-(5,6,7,8-tetrahydro-1,8-naftiridin-2-il)pentiloxi)pirrolidina-1-il)acético (compuestos diastereoméricos 195-E1 y 195-E2); • ácido 2-(2-etilfenil)-2-((R)-3-(5-(5,6,7,8-tetrahydro-1,8-naftiridin-2-il)pentiloxi)pirrolidina-1-il)acético (compuestos diastereoméricos 196-E1 y 196-E2); • ácido 2-(2-metoxifenil)-2-((R)-3-(5-(5,6,7,8-tetrahydro-1,8-naftiridin-2-il)pentiloxi)pirrolidina-1-il)acético (compuestos diastereoméricos 197-E1 y 197-E2); • ácido 2-(2-etilfenil)-2-(3-(4-(5,6,7,8-tetrahydro-1,8-naftiridin-2-il)butoxi)azetidina-1-il)acético (compuestos enantioméricos 198-E1 y 198-E2); • ácido 2-(2-etil-4-fluorofenil)-2-(3-(4-(5,6,7,8-tetrahydro-1,8-naftiridin-2-il)butoxi)azetidina-1-il)acético (compuestos enantioméricos 199-E1 y 199-E2); • ácido 2-(2-etilfenil)-2-(3-(5-(5,6,7,8-tetrahydro-1,8-naftiridin-2-il)pentiloxi)azetidina-1-il)acético (compuestos enantioméricos 200-E1 y 200-E2); • ácido 2-((R)-3-(metil(5-(5,6,7,8-tetrahydro-1,8-naftiridin-2-il)pentil)amino)pirrolidina-1-il)-2-fenilacético (compuestos diastereoméricos 201-E1 y 201-E2).

Siguen 19 Reivindicaciones

- (71) Titular - MORPHIC THERAPEUTIC, INC
35 GATEHOUSE DIVE, A2, WALTHAM, MASSACHUSETTS 02451, US
- (72) Inventor - BRYCE ALDEN HARRISON - LIPPA, BLAISE S. - ALEXEY LUGOVSKOY - MARK BREWER - MATTHEW GREGORY BURSAVICH - ALEKSEY IGOREVICH GERASYUTO - KRISTOPHER NEIL HAHN - KYLE DAVID KONZE - FU-YANG LIN - BRUCE NELSEN ROGERS - MATS SVENSSON - DAWN MARIE TROAST
- (74) Agente/s 195
- (45) Fecha de Publicación 16/06/2026

- (10) Patente de Invención
- (11) Resolución GDE N° DI-2026-46-APN-ANP#INPI
Resolución Administrativa N° AR111659B1
- (21) Acta N° P 20180101128
- (22) Fecha de Presentación 02/05/2018
- (24) Fecha de Resolución 27/02/2026
- (--) Fecha de Vencimiento 02/05/2038
- (30) Prioridad convenio de París JP 2017/092614
08/05/2014
- (47) Fecha de Puesta a Disposición 17/04/2026
- (51) Int. Cl. C07C 227/16, 229/48

- (54) Título - MÉTODO DE PRODUCCIÓN DE ÁCIDO 1-AMINOCICLOPROPANCARBOXÍLICO NO HIDRATO
(57) REIVINDICACIÓN

1. Un método de producción de ácido 1-aminociclopropancarboxílico no hidrato, caracterizado porque comprende tratar el clorhidrato de ácido 1-aminociclopropancarboxílico con una amina terciaria en presencia de un alcohol C₃-C₄ y agua, mantener la mezcla de reacción a 50°C o menos, recolectar el cristal precipitado de ácido 1-aminociclopropancarboxílico hemihidrato por filtración y calentar el cristal obtenido de 80 a 245°C.

Siguen 3 Reivindicaciones

- (71) Titular - SUMITOMO CHEMICAL COMPANY LIMITED
27-1, SHINKAWA 2-CHOME, CHUO-KU, TOKYO 104-8260, JP
(72) Inventor - KAWAMURA, MITSUNOBU - OKAMOTO, HIROAKI
(74) Agente/s 438
(45) Fecha de Publicación 16/06/2026

Fig. 1

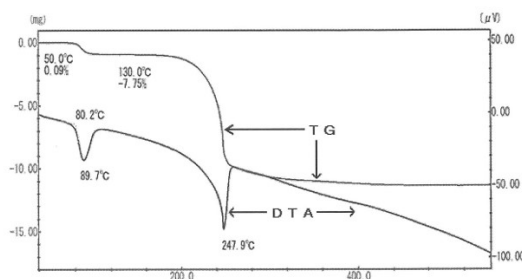

- (10) Patente de Invención
(11) Resolución GDE N° DI-2026-46-APN-ANP#INPI
Resolución Administrativa N° AR111660B1
(21) Acta N° P 20180101129
(22) Fecha de Presentación 02/05/2018
(24) Fecha de Resolución 27/02/2026
(--) Fecha de Vencimiento 02/05/2038
(30) Prioridad convenio de París JP 2017-092615
08/05/2017

- (47) Fecha de Puesta a Disposición 17/04/2026
(51) Int. Cl. C07C 227/18
(54) Título - MÉTODO DE PRODUCCIÓN DE ÁCIDO 1-AMINOCICLOPROPANCARBOXÍLICO NO HIDRATO
(57) REIVINDICACIÓN

1. Un método de producción de ácido 1-aminociclopropancarboxílico no hidrato, caracterizado porque comprende tratar el clorhidrato de ácido 1-aminociclopropancarboxílico con una amina terciaria en presencia de un alcohol C₃-C₄ y agua, mantener la mezcla de reacción a 50°C o menos, recolectar el cristal precipitado de ácido 1-aminociclopropancarboxílico hemihidrato por filtración y poner en contacto el cristal obtenido con un alcohol C₁-C₂.

Siguen 1 Reivindicación

- (71) Titular - SUMITOMO CHEMICAL COMPANY, LIMITED
27-1, SHINKAWA 2-CHOME, CHUO-KU, TOKYO 104-8260, JP
(72) Inventor - KAWAMURA, MITSUNOBU - OKAMOTO, HIROAKI - TAKEBAYASHI, KOSUKE

- (74) Agente/s 1362, 438
(45) Fecha de Publicación 16/06/2026

Fig. 1

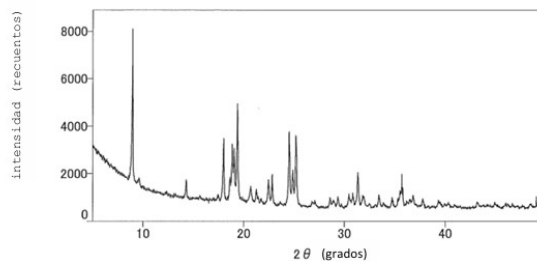

- (10) Patente de Invención
(11) Resolución GDE N° DI-2026-46-APN-ANP#INPI
Resolución Administrativa N° AR112279B1
(21) Acta N° P 20180102003
(22) Fecha de Presentación 18/07/2018
(24) Fecha de Resolución 27/02/2026
(--) Fecha de Vencimiento 18/07/2038
(30) Prioridad convenio de París IN 201831008236
06/03/2018
(47) Fecha de Puesta a Disposición 17/04/2026
(51) Int. Cl. C07D 249/12, 405/06; A01N 43/653; A01P 3/00
(54) Título - UN PROCESO PARA PREPARAR COMPUESTO DE TRIAZOL ACTIVOS COMO FUNGICIDAS

- (57) REIVINDICACIÓN
1. Un proceso para la preparación de fungicidas de 1,2,4-triazol de la fórmula general (I), sus sales, ésteres o isómeros o tautómeros de estos, (FÓRMULA) en donde R¹, R², R³ son independientemente hidrógeno, nitrilo, nitro, amino, halógeno, hidroxilo, alcanilo, alquilo (C₁₋₁₀) lineal o ramificado, haloalquilo, haloalcoxi, cicloalquilo no sustituido o sustituido con halógeno o alquilo lineal o ramificado, arilo no sustituido o sustituido con halógeno, heteroarilo no sustituido o sustituido con halógeno, heterocíclico no sustituido o sustituido con halógeno o alquilo (C₁₋₁₀) lineal o ramificado, arilalquilo no sustituido o sustituido con halógeno, biarilo sustituido o no sustituido, ariloxi no sustituido o sustituido con halógeno, ariloxiarilo no sustituido o sustituido con halógeno, alquilsililo, -C(R⁵R⁶R⁷) donde R⁵, R⁶, R⁷ pueden seleccionarse independientemente de hidrógeno, nitrilo, nitro, amino, halógeno, hidroxilo, alcanilo, alquilo (C₁₋₁₀) lineal o ramificado, haloalquilo, haloalcoxi, cicloalquilo no sustituido o sustituido con halógeno o alquilo lineal o ramificado, arilo no sustituido o sustituido con halógeno, heteroarilo no sustituido o sustituido con halógeno, heterocíclico no sustituido o sustituido con halógeno o alquilo (C₁₋₁₀) lineal o ramificado, arilalquilo no sustituido o sustituido con halógeno, biarilo sustituido o no sustituido, ariloxi no sustituido o sustituido con halógeno, ariloxiarilo no sustituido o sustituido con halógeno, alquilsililo; y R⁴ puede ser independientemente grupo -SH o hidrógeno; caracterizado porque dicho proceso comprende: (a) hacer reaccionar un compuesto de la fórmula (II), (FÓRMULA), en donde X es halógeno,

metilsulfoniloxi o metilfenilsulfoniloxi, o en donde X y R² están unidos a un heteroátomo para formar un anillo heterocíclico; con un compuesto de la fórmula (III), (FÓRMULA), en donde A es hidrógeno, un grupo metal o trialkilsililo y R⁴ es un grupo -SH o tautómeros de hidrógeno de este; en presencia de un catalizador de aminas de jaula homólogas, en donde dicho catalizador de aminas de jaula homólogas está seleccionado de 1,4-diazabicyclo[2.2.2]octano, 1-azabicyclo[2.2.2]octano, azabicyclo(5.2.2)undecanos, azabicyclo(3.3.1)nonanos, azabicyclo(4.3.0)nonanos, azabicyclo(1.1.0)butanos, azabicyclo(2.2.2)octanos y N-metil-8-azabicyclo[3.2.1]octano, 1,5-diazabicyclo[4.3.0]non-5-eno, 1,8-diazabicyclo[5.4.0]undec-7-eno y 1,3,6,8-tetraazatriciclo[4.3.1.1.3,8] undecano, en forma opcional además se hace reaccionar el producto de reacción del compuesto de fórmula (II) y el compuesto de fórmula (III) con azufre.

Siguen 11 Reivindicaciones

- (71) Titular - UPL LTD.
AGROCHEMICAL PLANT, DURGACHAK, HALDIA, MIDNAPORE DIST, WEST BENGAL 721602, IN
- (72) Inventor - PANDIT, SADANAND, SADASHIV - VITHALDAS, TALATI PARESH - SHROFF, JAIDEV RAJNIKANT - SHROFF, VIKRAM RAJNIKANT
- (74) Agente/s 438
- (45) Fecha de Publicación 16/06/2026

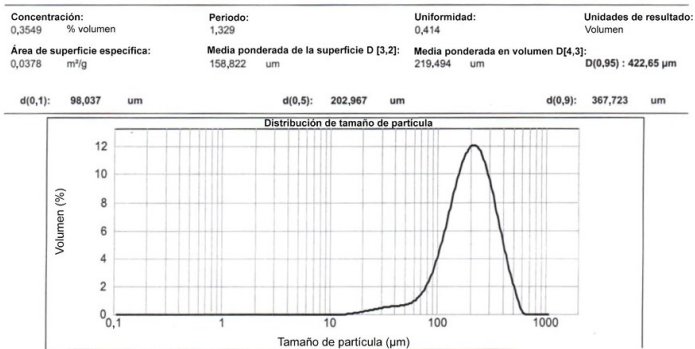
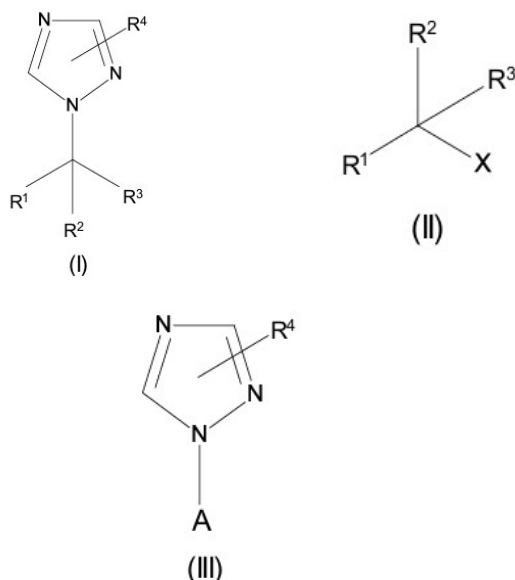

Fig. 1



- (10) Patente de Invención
- (11) Resolución GDE N° DI-2026-46-APN-ANP#INPI
Resolución Administrativa N° AR112344B1
- (21) Acta N° P 20180102076
- (22) Fecha de Presentación 25/07/2018
- (24) Fecha de Resolución 27/02/2026
- (-) Fecha de Vencimiento 25/07/2038
- (30) Prioridad convenio de París DK PA 2018 00352 06/07/2018, DK PA 2018 00351 06/07/2018; DK PA 2018 00345 06/07/2018; DK PA 2018 00237 28/05/2018; DK PA 2017 00522 25/09/2017; DK PA 2017 00425 25/07/2017
- (47) Fecha de Puesta a Disposición 17/04/2026
- (51) Int. Cl. C07C 29/151; C01C 1/04
- (54) Título - PROCESO PARA LA CO-PRODUCCIÓN DE METANOL Y AMONIACO
- (57) REIVINDICACIÓN

1. Un proceso para la co-producción de metanol y amoníaco, caracterizado porque comprende los pasos de (a) proporcionar una materia prima de hidrocarburo; (b) preparar una corriente de hidrógeno separada y una corriente de oxígeno separada por medio de la electrólisis de agua; (c) reformar con vapor primario la materia prima de hidrocarburo proporcionada en el paso (a) a un gas reformado con vapor primario; (d) proporcionar aire de proceso para el uso en un paso de reformado secundario al enriquecer el aire atmosférico con la corriente de oxígeno separada del paso (b); (e) reformado secundario del gas reformado con vapor primario del paso (c) con el aire enriquecido con oxígeno a una corriente de gas de proceso que comprende hidrógeno, nitrógeno, óxidos de carbono; (f) introducir por lo menos parte de la corriente de hidrógeno separada del paso (b) en la corriente de gas de proceso obtenida en el paso (e) u opcionalmente en la corriente de gas de proceso después de un paso de desplazamiento y/o remoción de dióxido de carbono; (g) convertir catalíticamente los óxidos de carbono y una parte del hidrógeno contenido en la corriente de gas de proceso en una etapa de síntesis de metanol de paso único y retirar un efluente que contiene metanol y un efluente gaseoso que contiene óxidos de carbono, hidrógeno y nitrógeno sin convertir; en donde el hidrógeno preparado por electrólisis de agua se introduce en la corriente de gas de proceso en el paso (f), antes de la síntesis de metanol, introduciendo el hidrógeno en una sección de succión de un compresor de gas de proceso en una cantidad para ajustar la relación molar de hidrógeno / nitrógeno en el efluente gaseoso de la síntesis de metanol a una relación estequiométrica de 2,7 - 3,3 requerida para la producción de amoníaco; (h) purificar el efluente gaseoso del paso (g) y obtener un gas de síntesis de amoníaco que contiene hidrógeno y nitrógeno; y (i) convertir catalíticamente el nitrógeno y el hidrógeno del gas de síntesis de amoníaco en una etapa de síntesis de amoníaco y retirar un efluente que contiene amoníaco.

Siguen 5 Reivindicaciones

- (71) Titular - HALDOR TOPSØE A/S
HALDOR TOPSØES ALLE 1, 2800 KGS. LYNGBY, DK
- (72) Inventor - HAN, PAT A.

(74) Agente/s 772
(45) Fecha de Publicación 16/06/2026

(10) Patente de Invención
(11) Resolución GDE N° DI-2026-46-APN-ANP#INPI
Resolución Administrativa N° AR112462B1
(21) Acta N° P 20180102077
(22) Fecha de Presentación 25/07/2018
(24) Fecha de Resolución 27/02/2026
(--) Fecha de Vencimiento 25/07/2038
(30) Prioridad convenio de París DK PA 2018 00352
06/07/2018; DK PA 2018 00351 06/07/2018; DK PA
2018 00345 06/07/2018; DK PA 2018 00237
28/05/2018; DK PA 2017 00522 25/09/2017; DK PA
2017 00425 25/07/2017

(47) Fecha de Puesta a Disposición 17/04/2026
(51) Int. Cl. C07C 29/151; C01C 1/04
(54) Título - PROCESO PARA LA CO-PRODUCCIÓN DE
METANOL Y AMONIACO EN PARALELO
(57) REIVINDICACIÓN

1. Un proceso para la co-producción de metanol y amoníaco en paralelo, caracterizado porque comprende los pasos de (a) proporcionar una materia prima de hidrocarburo; (b) preparar una corriente de hidrógeno separada y una corriente de oxígeno separada por medio de la electrólisis de agua; (c) preparar una corriente de oxígeno separada y una corriente de nitrógeno separada por medio de la separación de aire; (d) introducir por lo menos parte de la corriente de oxígeno separada del paso (b) y por lo menos parte del oxígeno separado del paso (c) en un reformador autotérmico; (e) en el reformador autotérmico someter al reformado autotérmico la materia prima de hidrocarburo del paso (a) a un gas de síntesis de metanol que comprende hidrógeno y óxidos de carbono; (f) convertir el gas de síntesis de metanol a metanol sin procesar en una etapa de síntesis de metanol; y en paralelo (g) introducir por lo menos parte de la corriente de hidrógeno separada del paso (b) y la corriente de nitrógeno separada del paso (c) en un circuito de síntesis de amoníaco y convertir la corriente de nitrógeno e hidrógeno en amoníaco.

Siguen 3 Reivindicaciones

(71) Titular - HALDOR TOPSØE A/S
HALDOR TOPSØES ALLE 1, 2800 KGS. LYNGBY, DK
(72) Inventor - HAN, PAT A.
(74) Agente/s 772
(45) Fecha de Publicación 16/06/2026

(10) Patente de Invención
(11) Resolución GDE N° DI-2026-46-APN-ANP#INPI
Resolución Administrativa N° AR112690B1
(21) Acta N° P 20180102343
(22) Fecha de Presentación 15/08/2018
(24) Fecha de Resolución 27/02/2026
(--) Fecha de Vencimiento 15/08/2038
(30) Prioridad convenio de París US 62/673,533
18/05/2018; US 62/673,526 18/05/2018; CN
PCT/CN2017/097496 15/08/2017
(47) Fecha de Puesta a Disposición 17/04/2026

(51) Int. Cl. C07D 513/14; A61K 31/429, 31/40, 31/5025;
A61P 7/06

(54) Título - COMPUESTOS TRICÍCLICOS
HETEROAROMÁTICOS ACTIVADORES DE
PIRUVATO QUINASAS

(57) REIVINDICACIÓN
1. Un compuesto, caracterizado porque el compuesto es: (CUADRO DE FÓRMULAS), o una sal farmacéuticamente aceptable del mismo.

Siguen 40 Reivindicaciones

(71) Titular - AGIOS PHARMACEUTICALS, INC.
88 SIDNEY STREET, CAMBRIDGE, MASSACHUSETTS 02139, US
(72) Inventor - CIANCHETTA, GIOVANNI - LIU, TAO -
PADYANA, ANIL KUMAR - SUI, ZHIHUA - CAI,
ZHENWEI - CUI, DAWEI - JI, JINGJIN

(74) Agente/s 2246
(45) Fecha de Publicación 16/06/2026

E4-6	
E7-5	
E7-6	
E7-7	
E7-8	
E7-9	
E7-10	
E7-11	
E7-12	
E7-13	

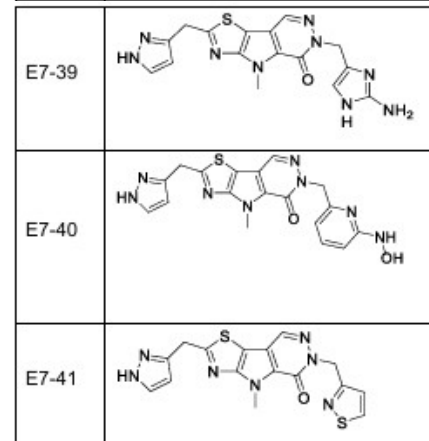
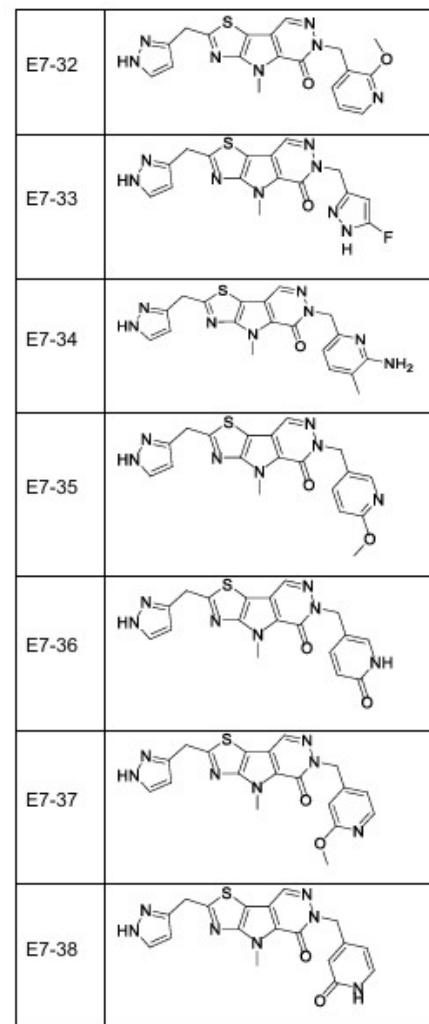
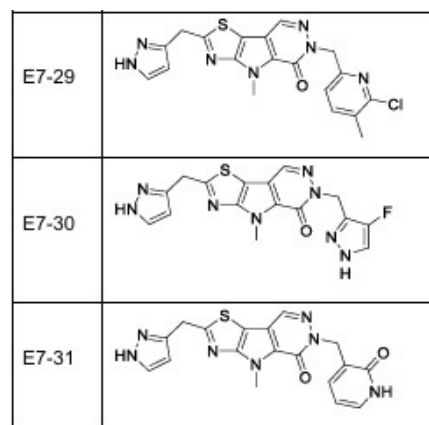
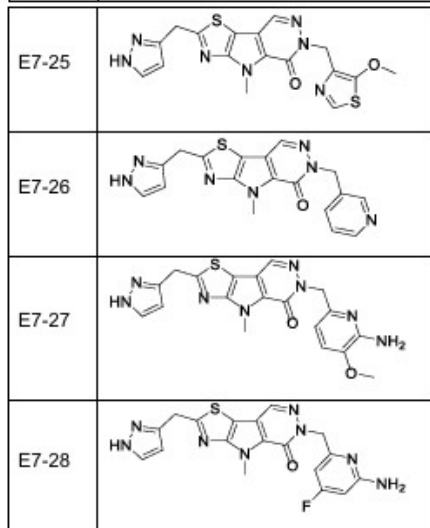
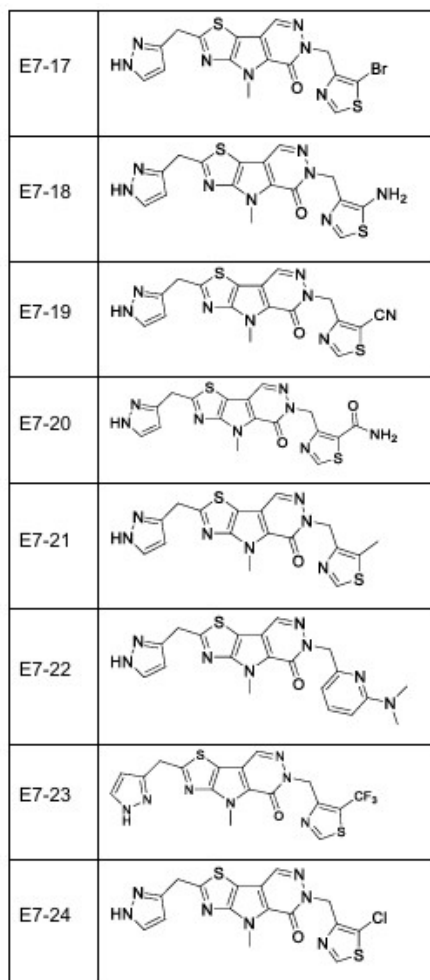
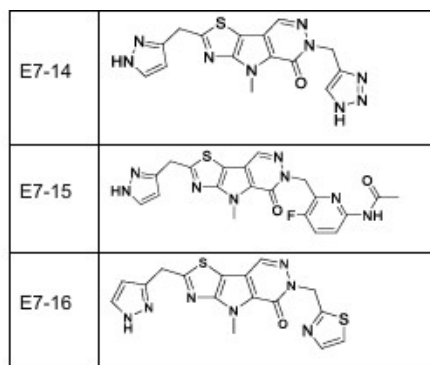

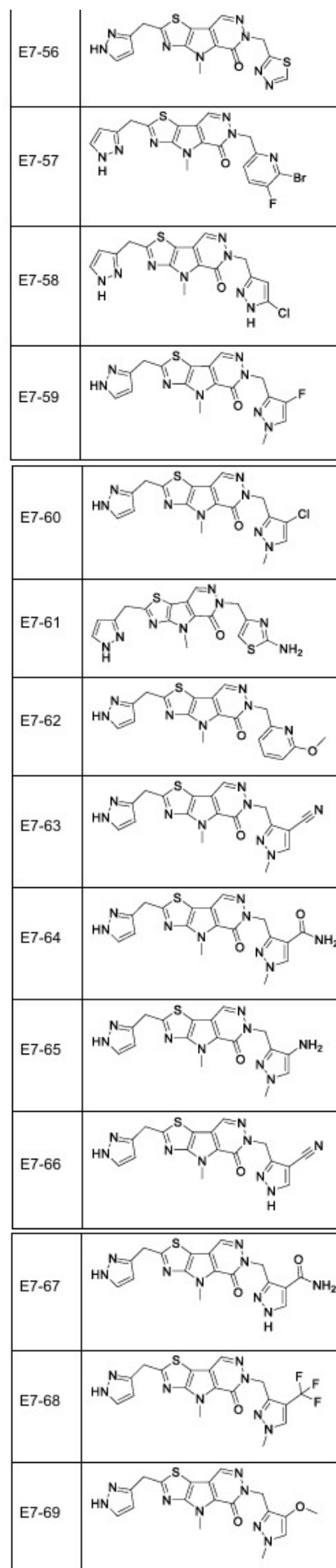
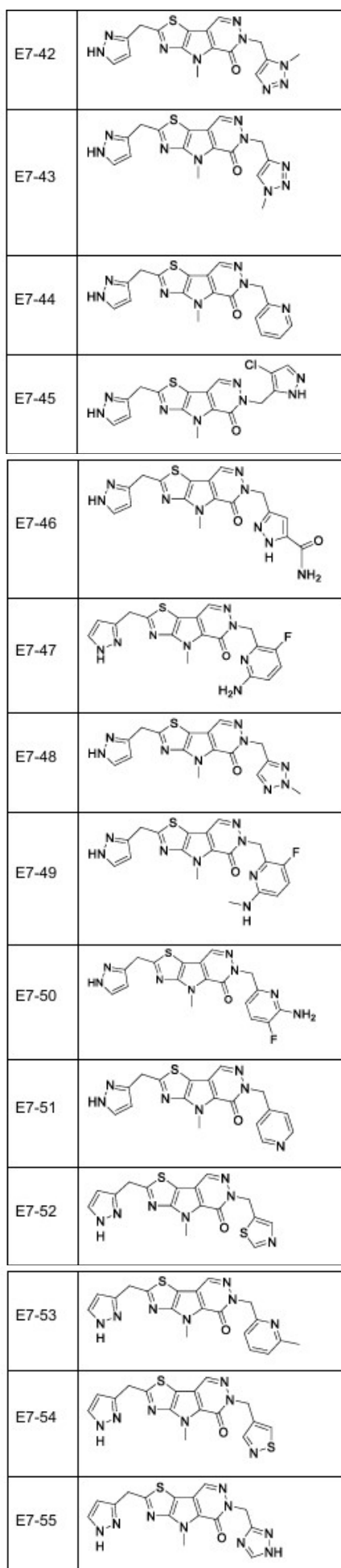

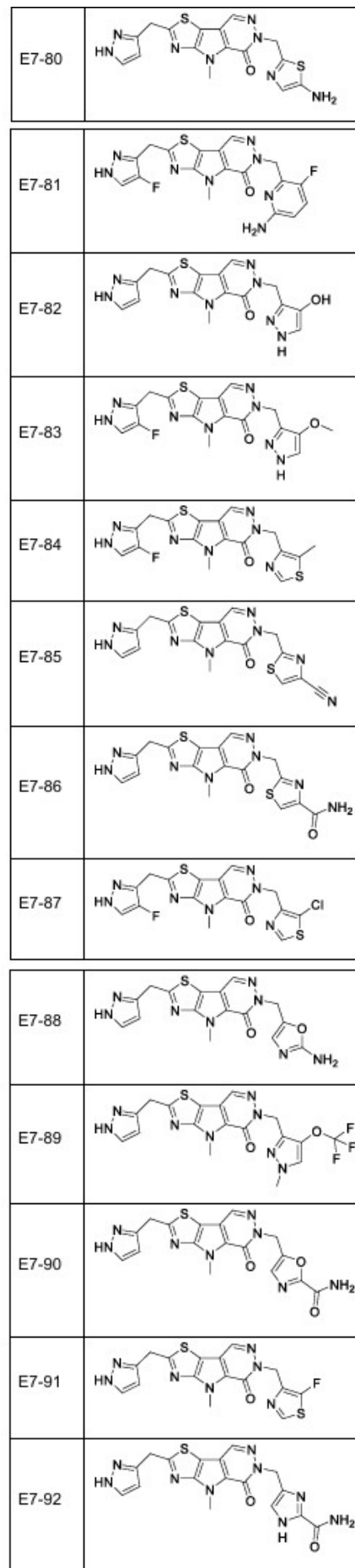
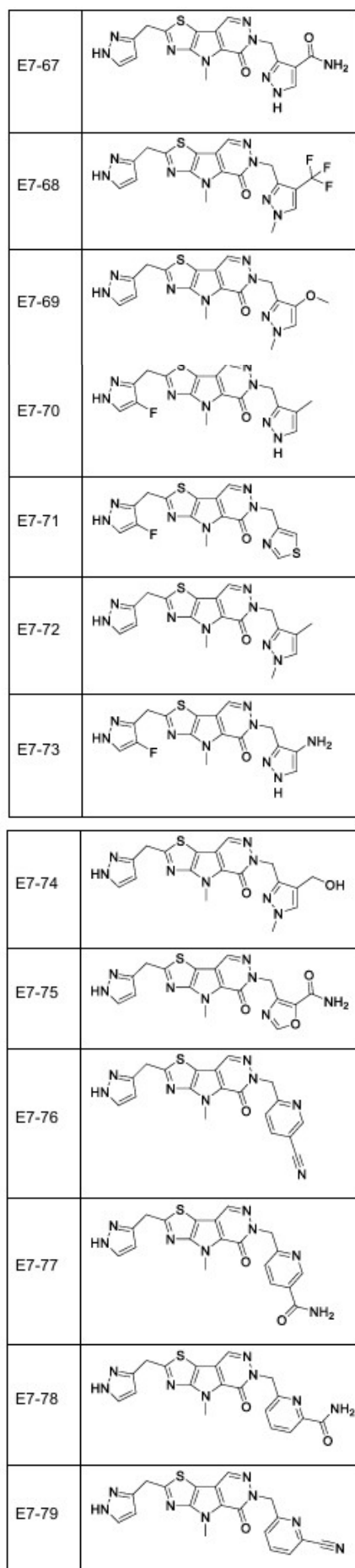

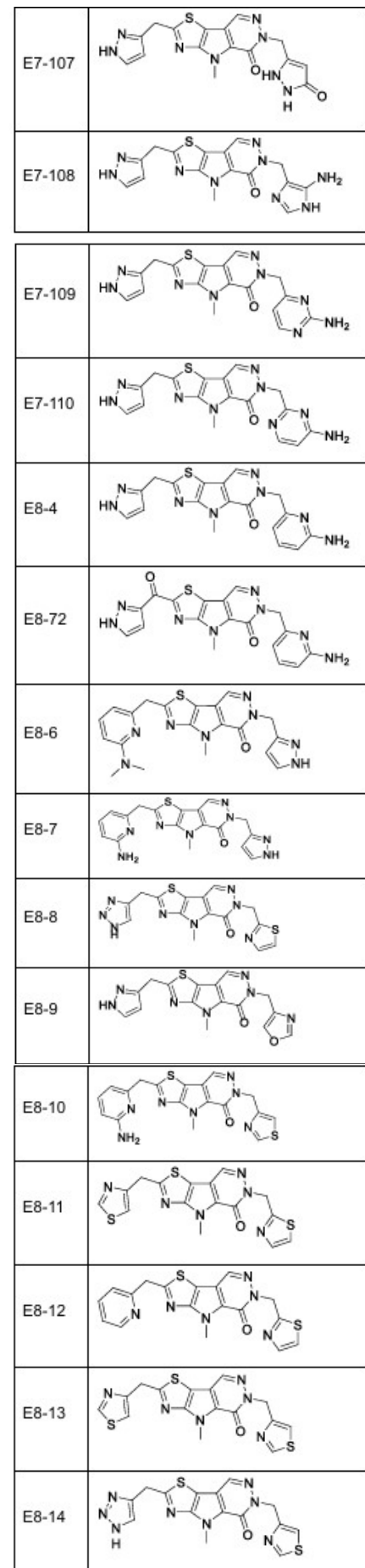
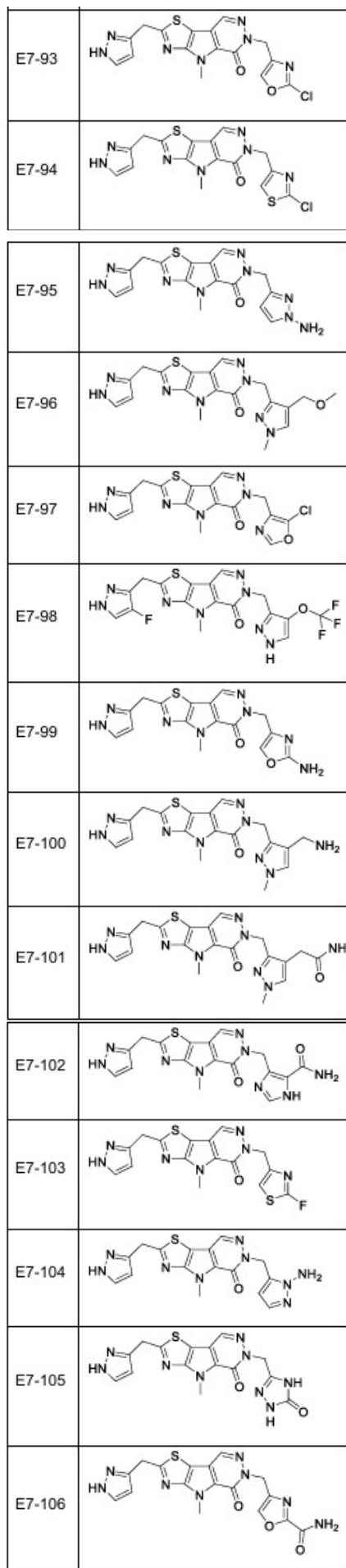

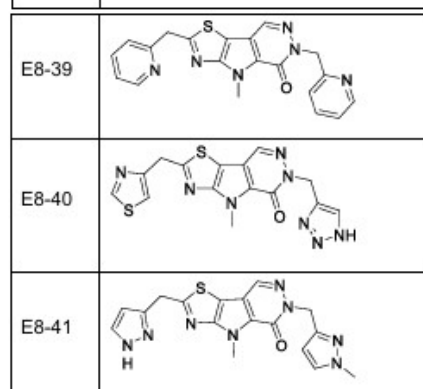
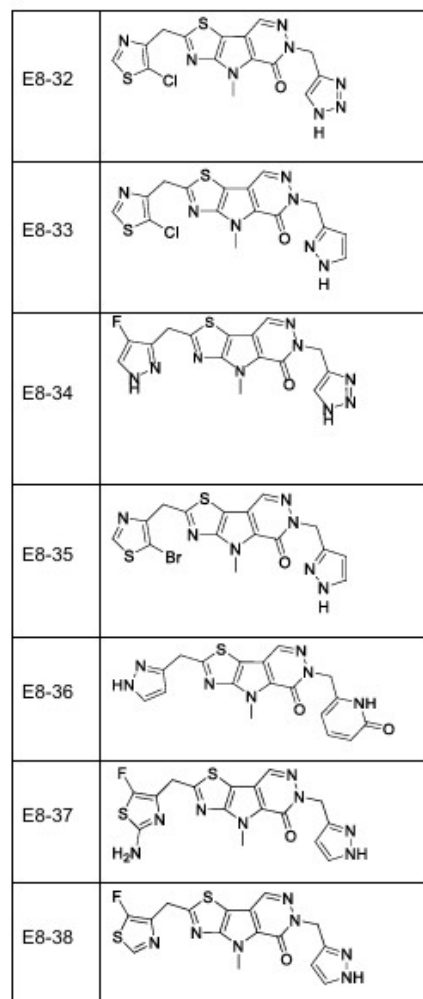
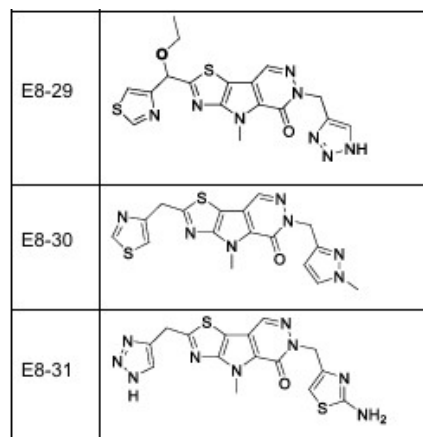
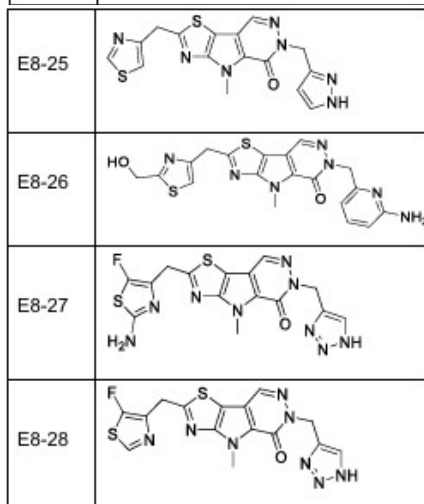
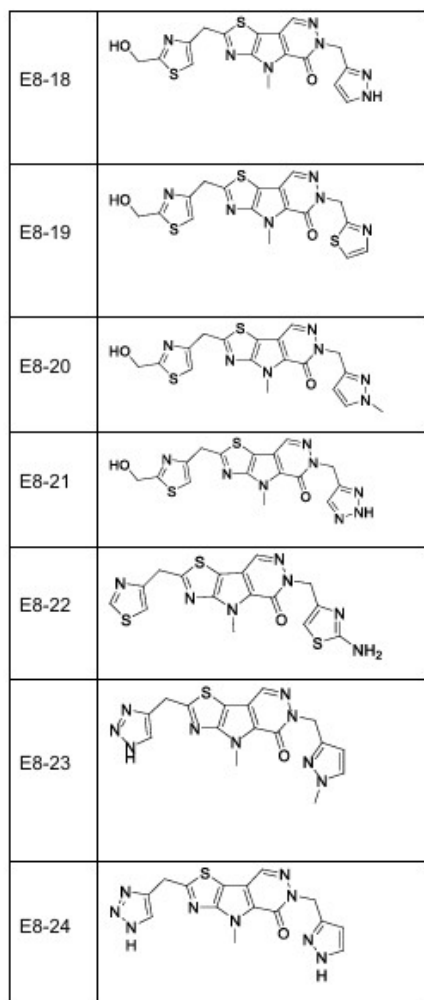
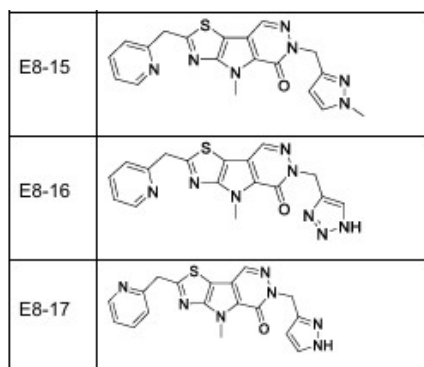

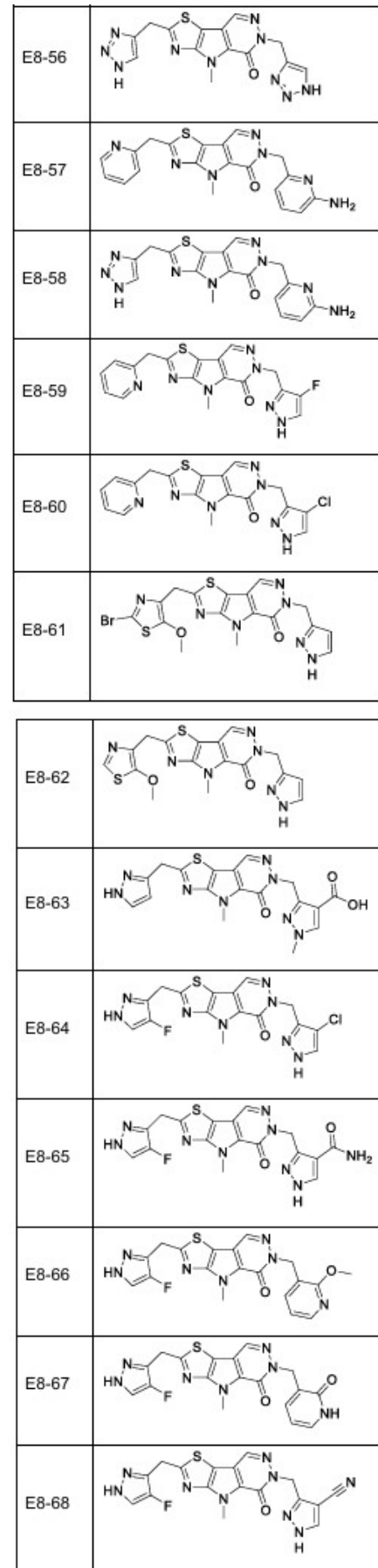
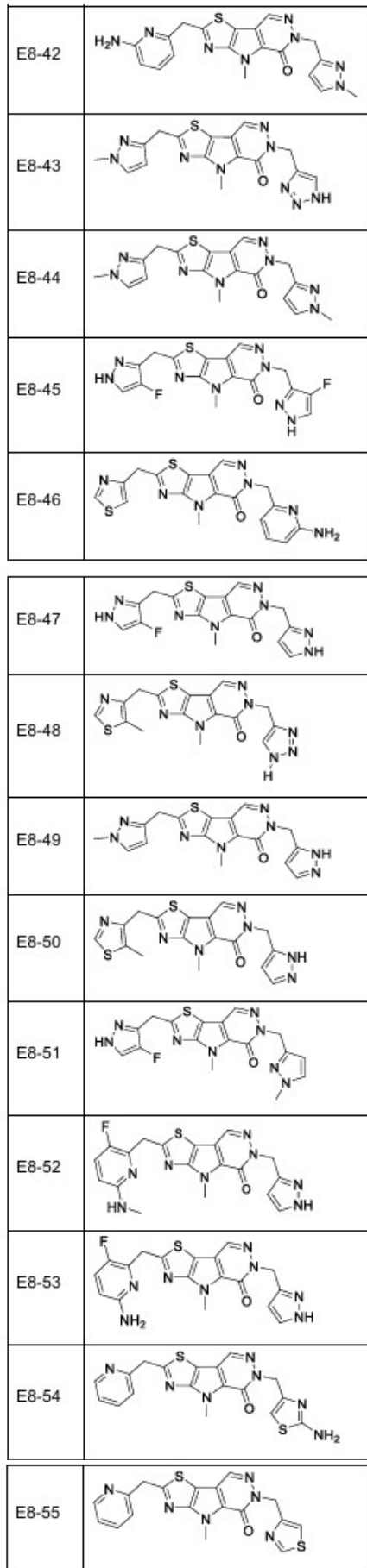

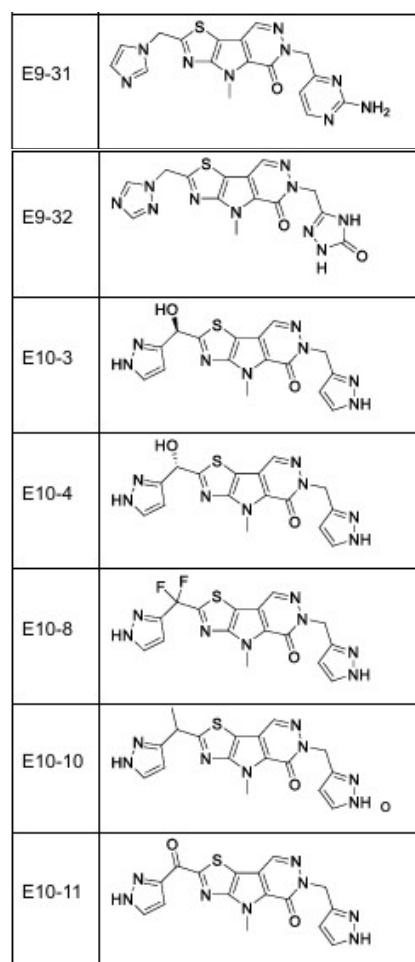
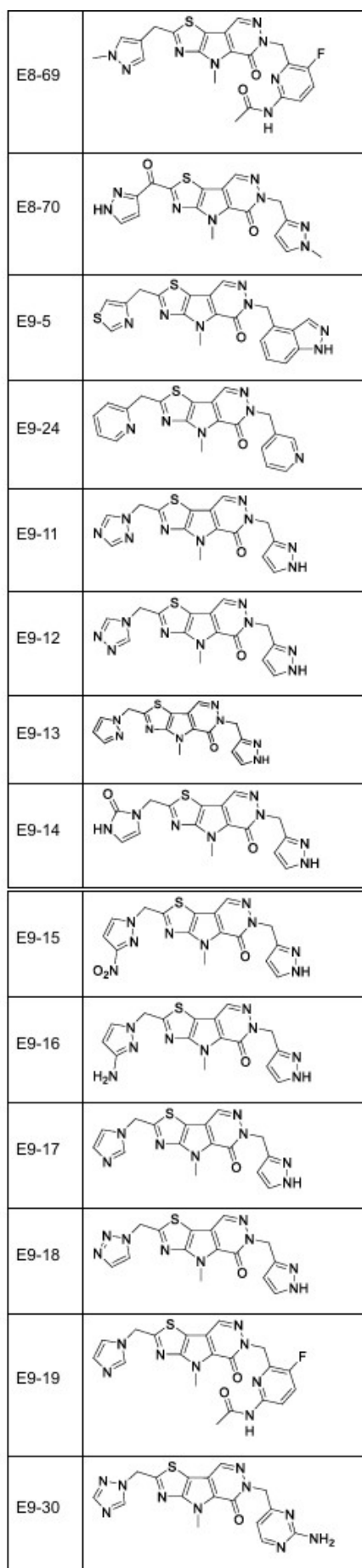

- (10) Patente de Invención
 (11) Resolución GDE N° DI-2026-46-APN-ANP#INPI
 Resolución Administrativa N° AR118781B1
 (21) Acta N° P 20180103679
 (22) Fecha de Presentación 17/12/2018
 (24) Fecha de Resolución 27/02/2026
 (--) Fecha de Vencimiento 17/12/2038
 (30) Prioridad convenio de París CH 00152/18 08/02/2018;
 US 62/599,336 15/12/2017
 (47) Fecha de Puesta a Disposición 17/04/2026
 (51) Int. Cl. C07D 401/06, 401/14, 471/04, 471/10 491/107,
 491/113, 491/20, 495/04, 495/10, 497/10; A61K
 31/496; A61P 35/00
 (54) Título - COMPUESTOS DERIVADOS DE
 OXOPIPERAZINA PARA USO EN EL TRATAMIENTO
 DE CÁNCER
 (57) REIVINDICACIÓN
 1. Un compuesto caracterizado porque se selecciona
 del grupo que consiste en: (FÓRMULAS), o una de
 sus sales farmacéuticamente aceptables.
 Siguen 3 Reivindicaciones
 (71) Titular - INTHERA BIOSCIENCE AG
 EINSIEDLERSTRASSE 34, CH-8820 WADENWIL, CH
 (72) Inventor - LABELLE, MARC - KESSER, ULRICH -
 CATTORI, VALENTINO - COOK, CYRILL - VAKITI,
 RAMKRISHNA R. - JOHNSON, KEVIN R.D. - KAUR,
 MATINDER - TWIBANIRE, JEAN D'AMOUR K. -
 ULLAH, FARMAN
 (74) Agente/s 1258, 489

(45) Fecha de Publicación 16/06/2026

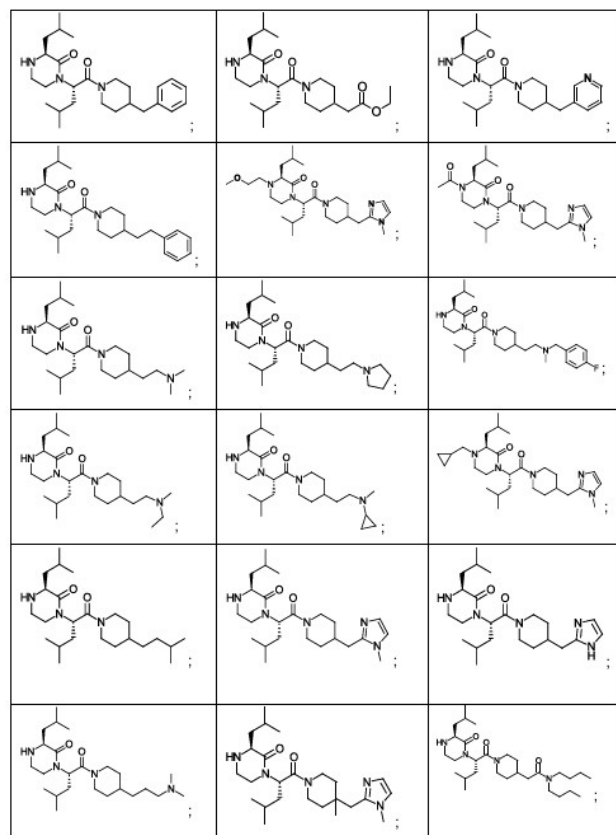
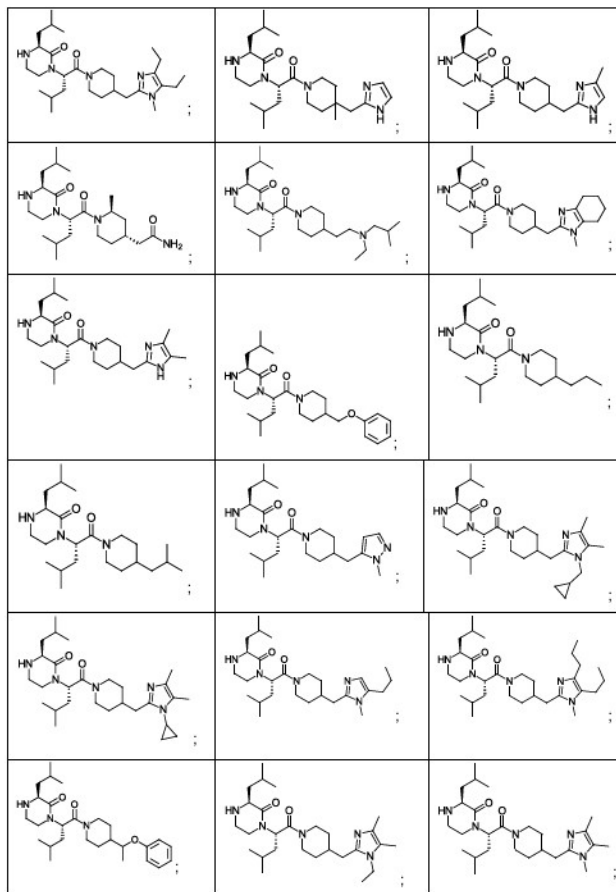
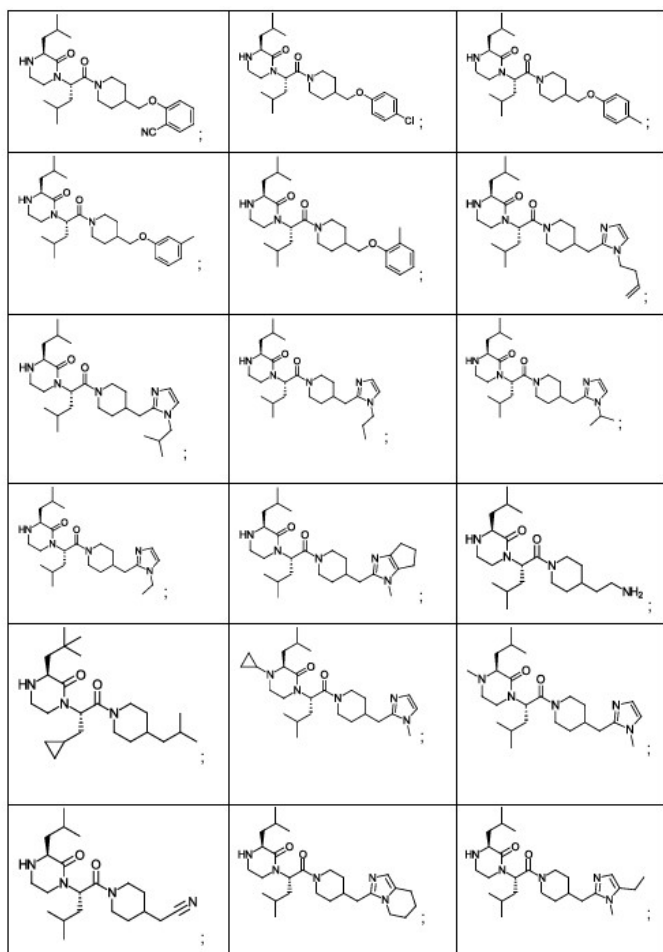
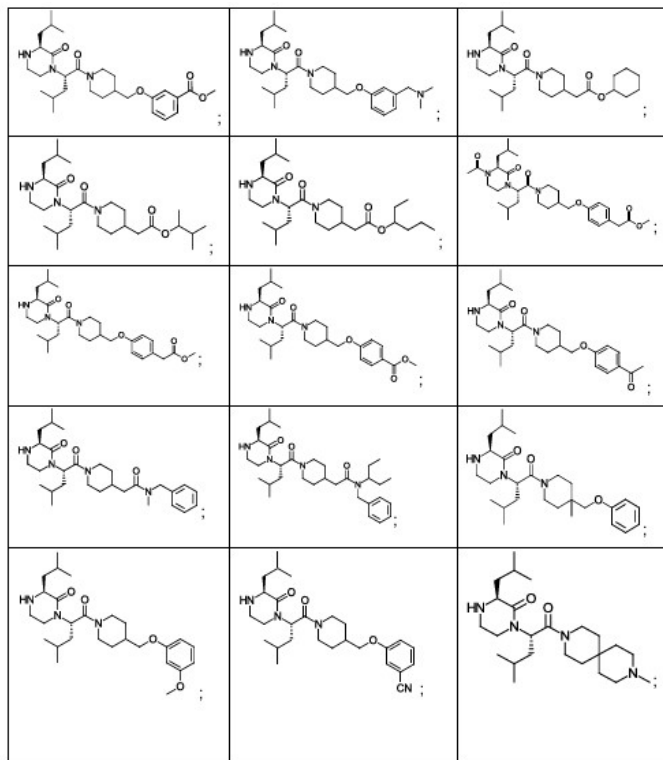

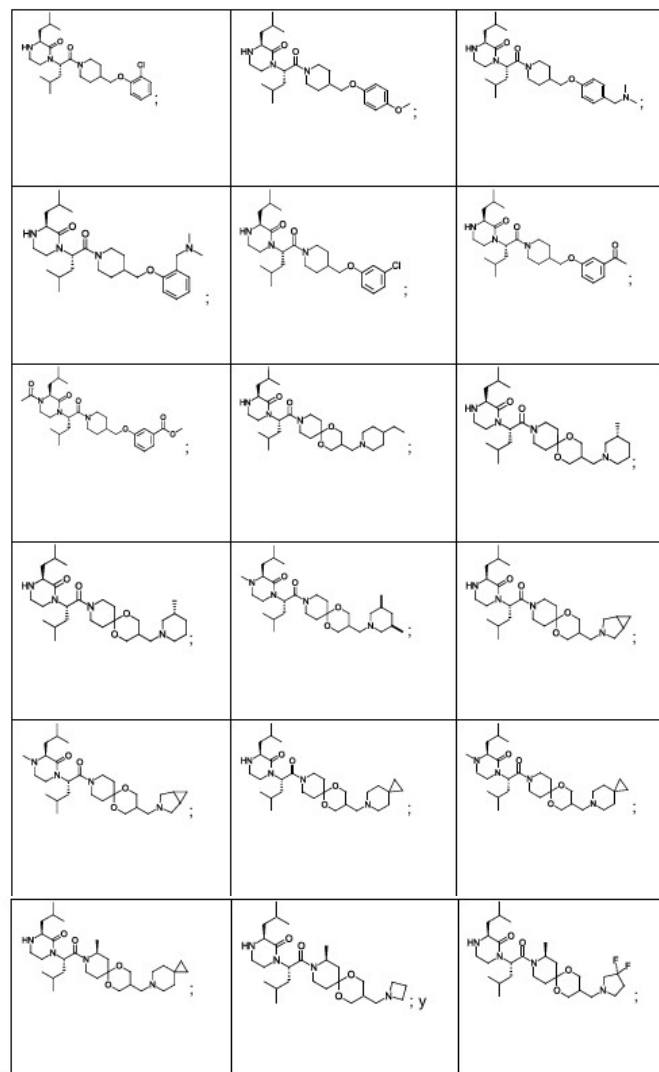
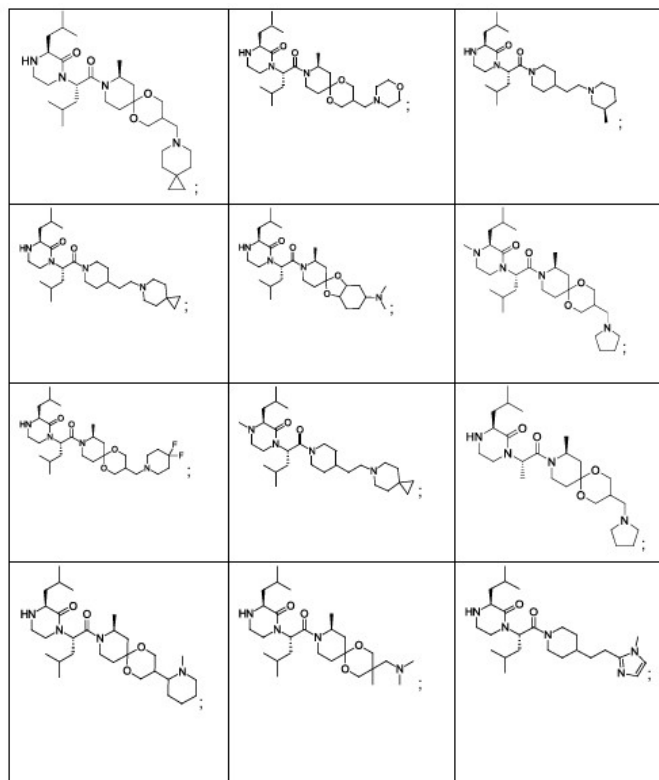
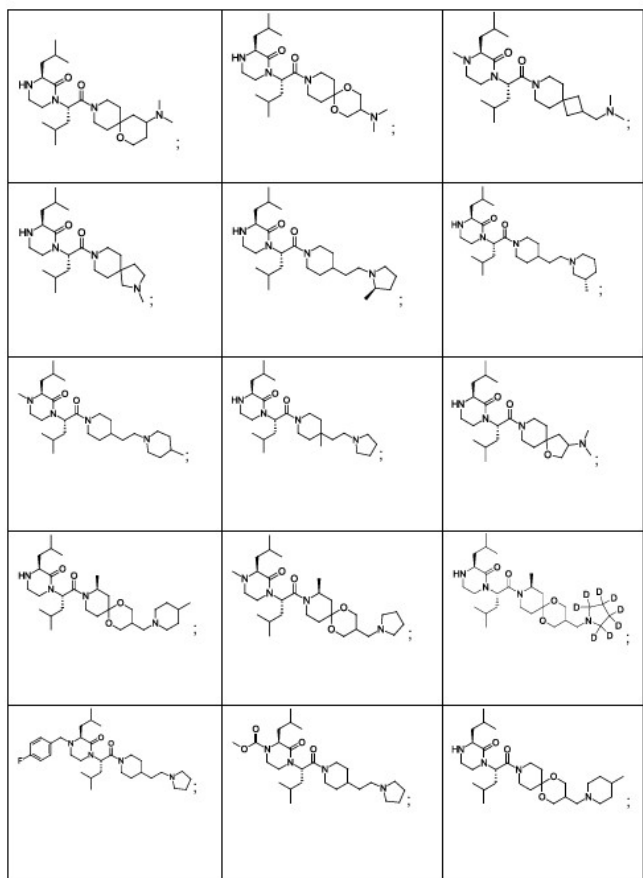
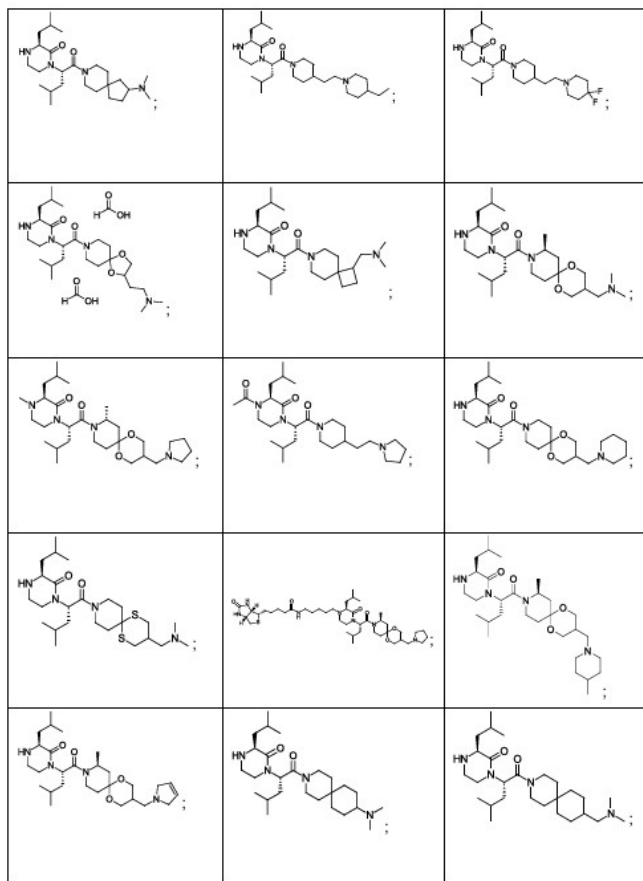

- (10) Patente de Invención
 (11) Resolución GDE N° DI-2026-46-APN-ANP#INPI
 Resolución Administrativa N° AR114376B1
 (21) Acta N° P 20190100562
 (22) Fecha de Presentación 07/03/2019
 (24) Fecha de Resolución 27/02/2026
 (--) Fecha de Vencimiento 07/03/2039
 (30) Prioridad convenio de París US 62/640,848
 09/03/2018
 (47) Fecha de Puesta a Disposición 17/04/2026
 (51) Int. Cl. A61K 38/08, 8/41, 8/68, 8/92; A61Q 19/00
 (54) Título - COMPOSICIÓN COSMÉTICA TÓPICA PARA
 EL CUIDADO DE LA PIEL
 (57) REIVINDICACIÓN
 1. Composición cosmética tópica para el cuidado de la
 piel, excluyéndose los efectos terapéuticos,
 caracterizada porque consiste esencialmente en
 cantidades eficaces de agua, jugo de la hoja de aloe
 Barbadensis, cocotero (aceite de coco),
 glucosaminoglicanos hidrolizados y triglicéridos
 cápricos / caprílicos, extracto de hoja Melia
 azadirachta, poliacrilamida, isoparafina C₁₃₋₁₄, Lauret-
 7, tocoferil fosfato de lauriminodipropionato disódico,
 acetil tetrapéptido-40, caprililglicol, butilenglicol,
 hialuronato de sodio, aceite de semilla de simmondsia
 chinensis (jojoba), lauret-4, fitoesfingosina de
 saliciloilo, glicirrizato dipotásico, ascorbil fosfato de
 sodio y fenoxietanol y caprililglicol.
 Siguen 3 Reivindicaciones
 (71) Titular - OCUSOFT, INC
 30444 SOUTHWEST FREEWAY, ROSENBERG, TEXAS 77471, US
 (72) Inventor - NAT ADKINS JR. - TROY SMITH
 (74) Agente/s 2212, 906
 (45) Fecha de Publicación 16/06/2026

- (10) Patente de Invención
 (11) Resolución GDE N° DI-2026-46-APN-ANP#INPI
 Resolución Administrativa N° AR115617B1
 (21) Acta N° P 20190101753
 (22) Fecha de Presentación 24/06/2019
 (24) Fecha de Resolución 27/02/2026
 (--) Fecha de Vencimiento 24/06/2039
 (30) Prioridad convenio de París BR PCT/BR2018/050206
 22/06/2018
 (47) Fecha de Puesta a Disposición 17/04/2026
 (51) Int. Cl. A61K 8/64; A61Q 5/00, 5/02, 5/12
 (54) Título - COMPOSICIÓN COSMÉTICA PARA EL
 TRATAMIENTO DE LAS FIBRAS DE QUERATINA
 (57) REIVINDICACIÓN
 1. Una composición cosmética para el tratamiento de
 fibras de queratina excluyendo su uso terapéutico,
 caracterizada porque comprende (a) 0,01% de
 proteína recombinante de seda de araña "dragline"
 ADF-4 en base al peso total de la composición, un
 surfactante catiónico, y un vehículo cosméticamente
 aceptable; en donde la proteína recombinante de seda
 de araña "dragline" ADF-4 se dispersa en agua como
 un gel que comprende (a) una fracción soluble en
 agua que contiene la proteína recombinante en forma
 de hidrogel, y (b) una fracción dispersa en agua que
 contiene la proteína como agregados de proteína que
 forman un gel.

- Sigue 1 Reivindicación
 (71) Titular - NATURA COSMÉTICOS S.A.
 AVENIDA ALEXANDRE COLARES, N° 1188, BLOCO A, VILA
 JAGUARÁ, 05106-000 SÃO PAULO, SP, BR
 (74) Agente/s 195
 (45) Fecha de Publicación 16/06/2026

- (10) Patente de Invención
 (11) Resolución GDE N° DI-2026-46-APN-ANP#INPI
 Resolución Administrativa N° AR115689B1
 (21) Acta N° P 20190101878
 (22) Fecha de Presentación 03/07/2019
 (24) Fecha de Resolución 27/02/2026
 (--) Fecha de Vencimiento 03/07/2039
 (30) Prioridad convenio de París JP 2018-128121
 05/07/2018
 (47) Fecha de Puesta a Disposición 17/04/2026
 (51) Int. Cl. C07D 401/12; A01N 43/56; A01P 3/00
 (54) Título - COMPUESTOS DE URACILO Y SU
 UTILIZACIÓN
 (57) REIVINDICACIÓN
 1. Un compuesto caracterizado porque está
 representado por la fórmula (A): (FÓRMULA).
 Siguen 2 Reivindicaciones
 (71) Titular - SUMITOMO CHEMICAL COMPANY, LIMITED
 27-1, SHINKAWA 2-CHOME, CHUO-KU, TOKYO 104-8260, JP
 (72) Inventor - TORIUMI, TATSUYA
 (74) Agente/s 438
 (45) Fecha de Publicación 16/06/2026

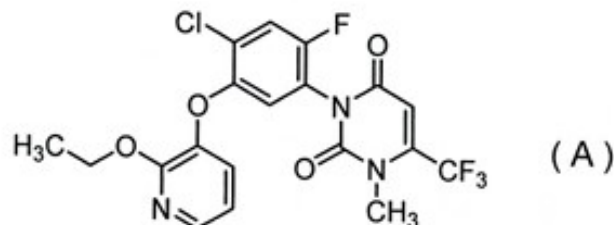

- (10) Patente de Invención
 (11) Resolución GDE N° DI-2026-46-APN-ANP#INPI
 Resolución Administrativa N° AR115697B1
 (21) Acta N° P 20190101889
 (22) Fecha de Presentación 03/07/2019
 (24) Fecha de Resolución 27/02/2026
 (--) Fecha de Vencimiento 03/07/2039
 (30) Prioridad convenio de París EP 18181930.1
 05/07/2018
 (47) Fecha de Puesta a Disposición 17/04/2026
 (51) Int. Cl. C07D 333/38, 333/40, 413/04; A01N 43/10,
 43/28; A01P 1/00
 (54) Título - TIOFENOCARBOXAMIDAS SUSTITUIDAS Y
 ANÁLOGOS DE LAS MISMAS
 (57) REIVINDICACIÓN
 1. Un compuesto caracterizado porque es de fórmula
 (I): (FÓRMULA I) donde R¹ y R² son idénticos y son un
 átomo de cloro o un átomo de bromo; R³ es metilo; R⁴
 se selecciona entre el grupo que consiste en un átomo

de hidrógeno, C₁₋₆-alquilo, aralquilo, aralquilo sustituido con hidroxilo, C₁₋₆-alquilo sustituido con un C₁₋₆-alquilsulfanilo y R⁵ es un átomo de hidrógeno; o R⁴ y R⁵ forman, junto con el átomo de carbono al cual están unidos, un ciclopropilo; R⁶ se selecciona entre el grupo que consiste en un átomo de hidrógeno, C₁₋₆-alquilo, C₁₋₆-haloalquilo, C₁₋₆-cianoalquilo, C₂₋₆-alqueno, C₂₋₆-alquino, C₃₋₈-cicloalquilo, arilo, aralquilo, heterociclilo de 4, 5 o 6 miembros, -C₁₋₆-alquil-Si(C₁₋₆-alquil)₃ y -C₁₋₆-alquil-C₃₋₈-cicloalquilo.
Siguen 14 Reivindicaciones

- (71) Titular - BAYER AKTIENGESELLSCHAFT
KAISER-WILHELM-ALLEE 1, 51373 LEVERKUSEN, DE
(72) Inventor - BERNIER, DAVID - BRUNET, STÉPHANE -
DUFOUR, JÉRÉMY - KNOBLOCH, THOMAS -
NICOLAS, LIONEL - TSUCHIYA, TOMOKI
(74) Agente/s 195
(45) Fecha de Publicación 16/06/2026

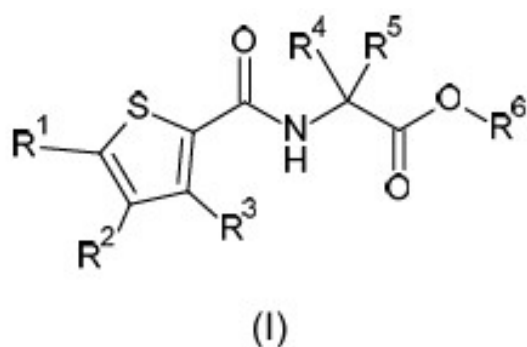

- (10) Patente de Invención
(11) Resolución GDE N° DI-2026-46-APN-ANP#INPI
Resolución Administrativa N° AR115699B1
(21) Acta N° P 20190101891
(22) Fecha de Presentación 03/07/2019
(24) Fecha de Resolución 27/02/2026
(--) Fecha de Vencimiento 03/07/2039
(30) Prioridad convenio de París EP 18181930.1
05/07/2018
(47) Fecha de Puesta a Disposición 17/04/2026
(51) Int. Cl. C07D 333/38; A01N 43/10, 43/28; A01P 1/00
(54) Título - TIOFENOCARBOXAMIDAS SUSTITUIDAS Y
ANÁLOGOS DE LAS MISMAS
(57) REIVINDICACIÓN
1. Un compuesto caracterizado porque es de fórmula
(II): (FÓRMULA II) donde R¹, R² y R³ son un átomo de
cloro; R⁴ se selecciona entre el grupo que consiste en
átomo de hidrógeno, 2-metilpropilo, 1-metilpropilo,
ciclopropilo, ciclopropilo sustituido con C₂₋₆-alqueno,
aralquilo y aralquilo sustituido con hidroxilo y R⁵ es un
átomo de hidrógeno; o R⁴ y R⁵ forman junto con el
átomo de carbono al cual están unidos un ciclopropilo;
R⁶ se selecciona entre el grupo que consiste en átomo
de hidrógeno, C₁₋₆-alquilo, C₁₋₆-haloalquilo, C₁₋₆-
cianoalquilo, C₂₋₆-alqueno, C₂₋₆-alquino, C₃₋₈-
cicloalquilo, arilo, aralquilo, -C₁₋₆-alquil-Si(C₁₋₆-alquil)₃ y
-C₁₋₆-alquil-C₃₋₈-cicloalquilo; R⁷ es un átomo de
hidrógeno o un C₁₋₆-alquilo.
Siguen 12 Reivindicaciones
(71) Titular - BAYER AKTIENGESELLSCHAFT
KAISER-WILHELM-ALLEE 1, 51373 LEVERKUSEN, DE

- (72) Inventor - TSUCHIYA, TOMOKI - NICOLAS, LIONEL -
KNOBLOCH, THOMAS - DUFOUR, JÉRÉMY -
COQUERON, PIERRE-YVES - BRUNET, STÉPHANE
- BERNIER, DAVID
(74) Agente/s 195
(45) Fecha de Publicación 16/06/2026

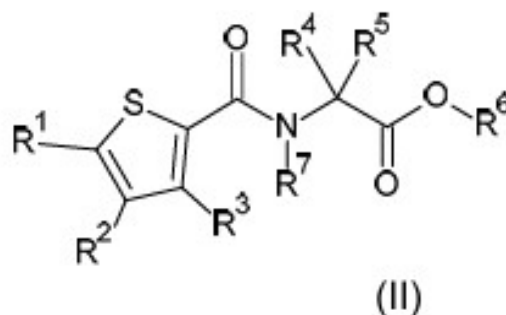

- (10) Patente de Invención
(11) Resolución GDE N° DI-2026-46-APN-ANP#INPI
Resolución Administrativa N° AR115754B1
(21) Acta N° P 20190101954
(22) Fecha de Presentación 11/07/2019
(24) Fecha de Resolución 27/02/2026
(--) Fecha de Vencimiento 11/07/2039
(30) Prioridad convenio de París JP 2018-132119
12/07/2018
(47) Fecha de Puesta a Disposición 17/04/2026
(51) Int. Cl. C07D 401/14; A01N 43/54
(54) Título - COMPUESTOS DE URACILO Y SU USO
(57) REIVINDICACIÓN
1. Un compuesto caracterizado porque está
representado por la fórmula (A) (FÓRMULA).
Siguen 2 Reivindicaciones
(71) Titular - SUMITOMO CHEMICAL COMPANY, LIMITED
27-1 SHINKAWA 2-CHOME, CHUO-KU, TOKYO 104-8260, JP
(72) Inventor - HAJIME MIZUNO
(74) Agente/s 438
(45) Fecha de Publicación 16/06/2026

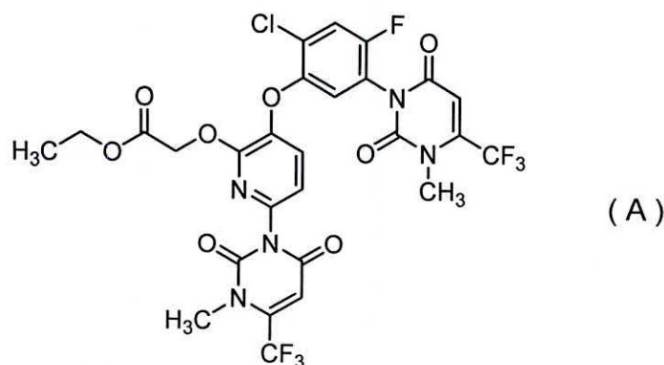

- (10) Patente de Invención
(11) Resolución GDE N° DI-2026-46-APN-ANP#INPI
Resolución Administrativa N° AR115876B1
(21) Acta N° P 20190102157
(22) Fecha de Presentación 30/07/2019

- (24) Fecha de Resolución 27/02/2026
 (--) Fecha de Vencimiento 30/07/2039
 (30) Prioridad convenio de París EP 18186730.0
 31/07/2018

- (47) Fecha de Puesta a Disposición 17/04/2026
 (51) Int. Cl. A01N 25/04, 25/30, 43/707, 43/80; A01P 13/02
 (54) Título - COMBINACIÓN DE TENSIOACTIVOS PARA FORMULACIONES AGROQUÍMICAS
 (57) REIVINDICACIÓN

1. Una composición acuosa para la protección de cultivos, caracterizada porque comprende (a) Metribuzina; (b) agua; (c1) al menos un tensioactivo seleccionado del grupo que consiste en sales de ácidos alquilnaftalenosulfónicos, sales de productos de condensación de ácido naftalenosulfónico y formaldehído, sales de productos de condensación de ácido naftalenosulfónico, ácido fenolsulfónico y formaldehído y sales de ácido lignosulfónico; (c2) al menos un tensioactivo seleccionado del grupo que consiste en copolímeros de bloques de óxido de polietileno y óxido de polipropileno; (c3) al menos un tensioactivo seleccionado del grupo que consiste en copolímeros de injertos de metacrilato de metilo con polietilenglicol; (d) al menos un ácido orgánico; (e) al menos un modificador reológico; (f) Isoxaflutol; (g) opcionalmente una base o un amortiguador; y (h) opcionalmente otros auxiliares de formulación de uso habitual; y en donde la relación en peso entre c1) a c2) a c3) es de 0,8:2,5:5 a 1,2:3,5:5.

Siguen 8 Reivindicaciones

- (71) Titular - BAYER AKTIENGESELLSCHAFT
 KAISER-WILHELM-ALLEE 1, 51373 LEVERKUSEN, DE
 (72) Inventor - DR. MARTELLETTI, ARIANNA
 (74) Agente/s 195
 (45) Fecha de Publicación 16/06/2026

- (10) Patente de Invención
 (11) Resolución GDE N° DI-2026-46-APN-ANP#INPI
 Resolución Administrativa N° AR117955B1
 (21) Acta N° P 20190103017
 (22) Fecha de Presentación 22/10/2019
 (24) Fecha de Resolución 27/02/2026
 (--) Fecha de Vencimiento 22/10/2039
 (30) Prioridad convenio de París EP 182083345
 26/11/2018; WO 2018111503 23/10/2018
 (47) Fecha de Puesta a Disposición 17/04/2026
 (51) Int. Cl. A61K 8/64; C07K 14/435, 5/103, 7/06
 (54) Título - COMPOSICIÓN COSMÉTICA, MÉTODO PARA MODIFICAR AL MENOS UNA CARACTERÍSTICA INTERNA DE LAS FIBRAS CAPILARES Y MÉTODO PARA MODIFICAR AL MENOS UNA SUPERFICIE CARACTERÍSTICA DE LAS FIBRAS CAPILARES, EXCLUIDOS SUS USOS TERAPÉUTICOS

- (57) REIVINDICACIÓN
 1. Una composición cosmética, excluidos sus usos terapéuticos, caracterizada porque comprende una fibroína de seda de bajo peso molecular y un portador cosméticamente aceptable; en donde dicha fibroína de seda de bajo peso molecular comprende al menos 85 partes en peso de péptidos de peso molecular inferior a 2500 Da, donde la secuencia de aminoácidos de al menos 50% en peso de dichos péptidos es GAGY,

GAGAGAGY, GAGVGAGY o AWSSESDF y donde dicha fibroína de seda se produce mediante un proceso que comprende las etapas de: (i) mezclar una solución acuosa que comprende de 0,01 a 20% en peso de una fibroína de seda de alto peso molecular de peso molecular promedio en peso de 6 a 100 KDa con a-quimotripsina a una temperatura de 25 a 45°C, bajo un pH de 6 a 9 durante 4 a 24 horas, donde la proporción de dicha fibroína de seda de alto peso molecular a dicha α -quimotripsina en tal solución es de 100:1 a 300:1 partes en peso; (ii) inactivar el exceso de a-quimotripsina y separar la α -quimotripsina inactivada de la mezcla de reacción de la etapa (i); y, (iii) secar dicha mezcla de reacción para obtener tal fibroína de seda de bajo peso molecular; en donde dicha composición comprende de 0,1 a 10% en peso de la fibroína de seda de bajo peso molecular; en donde dicha fibroína de seda de bajo peso molecular comprende tirosina y su fracción molar en dicha fibroína de seda de bajo peso molecular no es inferior al 10% en moles; en donde dicha composición cosmética es una composición para el cuidado del cabello.

Siguen 7 Reivindicaciones

- (71) Titular - UNILEVER GLOBAL IP LIMITED
 PORT SUNLIGHT, WIRRAL, MERSEYSIDE CH62 4ZD, GB
 (72) Inventor - CAO, HAN - CHEN, HONG - CHEN, XIN - PRAMANIK, AMITAVA - SHAO, ZHENGZHONG - YAO, JINRONG - ZHOU, WEIZHENG
 (74) Agente/s 734
 (45) Fecha de Publicación 16/06/2026

- (10) Patente de Invención
 (11) Resolución GDE N° DI-2026-46-APN-ANP#INPI
 Resolución Administrativa N° AR117441B1
 (21) Acta N° P 20190103758
 (22) Fecha de Presentación 19/12/2019
 (24) Fecha de Resolución 27/02/2026
 (--) Fecha de Vencimiento 19/12/2039
 (30) Prioridad convenio de París CN PCT/CN2018/122794
 21/12/2018; EP 19154998 01/02/2019
 (47) Fecha de Puesta a Disposición 17/04/2026
 (51) Int. Cl. A61Q 5/00; A61K 8/02, 8/49, 8/27, 8/73, 8/35, 8/81
 (54) Título - COMPOSICIÓN PARA EL CUIDADO DEL CABELLO QUE COMPRENDE PIRITIONA

- (57) REIVINDICACIÓN
 1. Partículas compuestas que comprenden un agente anticasca fotolabil y un filtro UV orgánico cuyo punto de fusión es de 30°C a 105°C, caracterizadas porque dichas partículas compuestas comprenden un polímero catiónico que tiene un peso molecular promedio en peso de 1000 Da a 10000000 Da.

Siguen 14 Reivindicaciones

- (71) Titular - UNILEVER GLOBAL IP LIMITED
 PORT SUNLIGHT, WIRRAL, MERSEYSIDE CH62 4ZD, GB
 (72) Inventor - TANG, XUEZHI - CHEN, GUOQIANG - PAN, XIAOYUN
 (74) Agente/s 734
 (45) Fecha de Publicación 16/06/2026

- (10) Patente de Invención
 (11) Resolución GDE N° DI-2026-46-APN-ANP#INPI
 Resolución Administrativa N° AR119091B1
 (21) Acta N° P 20200101582
 (22) Fecha de Presentación 04/06/2020
 (24) Fecha de Resolución 27/02/2026
 (--) Fecha de Vencimiento 04/06/2040
 (30) Prioridad convenio de París GB 1908025.8 05/06/2019
 (47) Fecha de Puesta a Disposición 17/04/2026
 (51) Int. Cl. A01N 45/00, 57/20, 59/16; A01P 21/00; C05B 15/00, 11/00; C05D 9/02
 (54) Título - COMPOSICIÓN QUÍMICA PARA EL TRATAMIENTO DE LAS SEMILLAS Y MÉTODOS RELACIONADOS
 (57) REIVINDICACIÓN
 1. Una composición líquida caracterizada porque comprende: una fuente de molibdeno, donde el molibdeno está presente en una cantidad de 10 g/L a 250 g/L; una fuente de fósforo seleccionada del grupo que consiste en ácido ortofosfórico y ácido polifosfórico, en donde el fósforo está presente en una cantidad de 10 g/L a 250 g/L, expresado como P₂O₅; vitamina B12 en una cantidad de 125 mg/L a 500 mg/L; agua como solvente; y de 1 a 20% en peso de monoetanolamina; donde la composición tiene un pH entre 6,0 y 7,5; y donde se añade monoetanolamina a la composición como monoetanolamina molecular.
 Siguen 14 Reivindicaciones
 (71) Titular - YARA UK LIMITED
 WELLINGTON ROAD, POCKLINGTON INDUSTRIAL ESTATE, POCKLINGTON, YORK YO42 1DN, GB
 (72) Inventor - STUART WARD - JONATHAN BROWN - CAROLINE QUIGNON
 (74) Agente/s 2306
 (45) Fecha de Publicación 16/06/2026

- (10) Patente de Invención
 (11) Resolución GDE N° DI-2026-46-APN-ANP#INPI
 Resolución Administrativa N° AR120239B1
 (21) Acta N° P 20200102864
 (22) Fecha de Presentación 16/10/2020
 (24) Fecha de Resolución 27/02/2026
 (--) Fecha de Vencimiento 16/10/2040
 (30) Prioridad convenio de París EP 19203842 17/10/2019
 (47) Fecha de Puesta a Disposición 17/04/2026
 (51) Int. Cl. C07K 1/14; C12P 21/00
 (54) Título - PROCEDIMIENTO PARA LA OBTENCIÓN DE MATERIAL DE LA SUPERFICIE DE CÉLULAS VEGETALES
 (57) REIVINDICACIÓN
 1. Un procedimiento para separar el material expresado de la superficie de o del apoplasto de las células vegetales, caracterizado porque las células vegetales se tratan en un medio líquido con un estator del rotor, en el que el calor introducido del estator del rotor por rotación del rotor es como máximo de 3 kJ por kg del medio líquido y por g/l de masa seca de las células vegetales y el calor introducido en el medio es como máximo de 1,5 kJ por kg del medio líquido por minuto y por g/l de masa seca de las células vegetales.
 Siguen 14 Reivindicaciones
 (71) Titular - ELEVA GMBH

- HANS-BUNTE-STRASSE 19, 79108 FREIBURG, DE
 (72) Inventor - BERENGAR JAHN - HOLGER NIEDERKRÜGER - JONAS KOCH - ANDREAS BUSCH - ANDREAS SCHAAF
 (74) Agente/s 2382
 (45) Fecha de Publicación 16/06/2026

- (10) Patente de Invención
 (11) Resolución GDE N° DI-2026-46-APN-ANP#INPI
 Resolución Administrativa N° AR121143B1
 (21) Acta N° P 20210100192
 (22) Fecha de Presentación 26/01/2021
 (24) Fecha de Resolución 27/02/2026
 (--) Fecha de Vencimiento 26/01/2041
 (30) Prioridad convenio de París BR 102020002049-8 30/01/2020
 (47) Fecha de Puesta a Disposición 17/04/2026
 (51) Int. Cl. A01B 73/00; A01 73/04; A01B 71/00
 (54) Título - MECANISMO DE PLEGADO DE SECCIONES DE EQUIPAMIENTO AGRÍCOLA
 (57) REIVINDICACIÓN
 1. Mecanismo de plegado (1) de secciones de equipamiento agrícola, que está dotado de al menos una primera sección lateral (10) rotativamente asociada a un primer cojinete central (30) y al menos una segunda sección lateral (11) rotativamente asociada a un segundo cojinete central (31), el mecanismo de plegado (1) comprende al menos un primer actuador (40) asociado a la primera sección lateral (10), el mecanismo de plegado (1) comprende al menos un segundo actuador (41) asociado a la segunda sección lateral (11), cada actuador (40, 41) está asociado a uno de los cojinetes centrales (30, 31) a través de un punto de pivoteo (40', 41') y está configurado para selectivamente hacer girar su respectiva sección lateral (10, 11) con relación a su respectiva porción central (30, 31) para configurar al menos una entre una posición de trabajo y una posición de transporte del equipamiento agrícola, estando el mecanismo de plegado (1) caracterizado porque los actuadores primero y segundo (40, 41) están dispuestos cruzados y superpuestos entre sí y los puntos de pivoteo (40', 41') están dispuestos descentralizados entre sí.
 Siguen 7 Reivindicaciones
 (71) Titular - MARCHESAN IMPLEMENTOS E MÁQUINAS AGRÍCOLAS TATU S.A.
 AV. MARCHESAN, 1979, 15994-900 MATÃO, SP, BR
 (72) Inventor - MARCHESAN, JOSÉ LUIZ ALBERTO - LOUREIRO, LUIZ GONZAGA DE SANTI
 (74) Agente/s 2381, 563, 415, 837, 864, 1196, 1482, 1483
 (45) Fecha de Publicación 16/06/2026

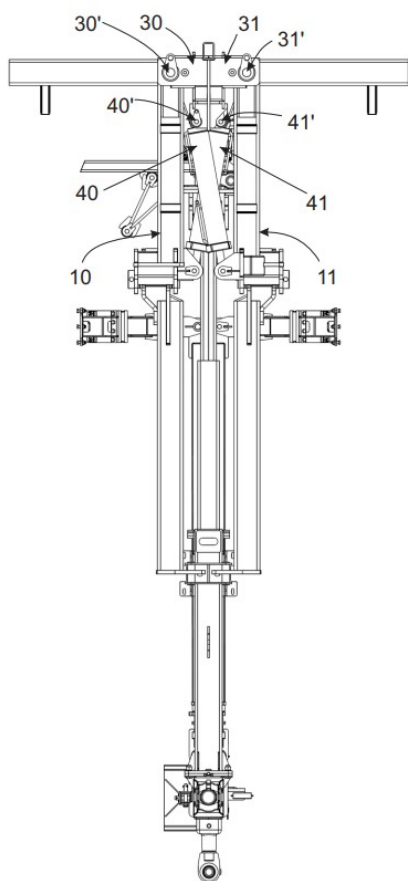

FIG. 2

a lo largo del brazo entre la unidad de bloqueo y el extremo de la mordaza, y para recibir directa o indirectamente la herramienta de inyección; y en el que la unidad de deslizamiento y la mordaza fija están configuradas para recibir la parte de planta entre la herramienta de inyección y la mordaza fija.

Siguen 9 Reivindicaciones

- (71) Titular - INVAIO SCIENCES INTERNATIONAL GMBH
SCHNEIDERGASSE 7, 4051 BASILEA, CH
- (72) Inventor - WIDMER, URS - OEHL, MICHAEL
CHRISTIAN - SCHÜPBACH, LUKAS RUDOLF -
CHETTOOR, ANTONY MATHAI - VERWEIRE,
DIMITRI
- (74) Agente/s 438
- (45) Fecha de Publicación 16/06/2026

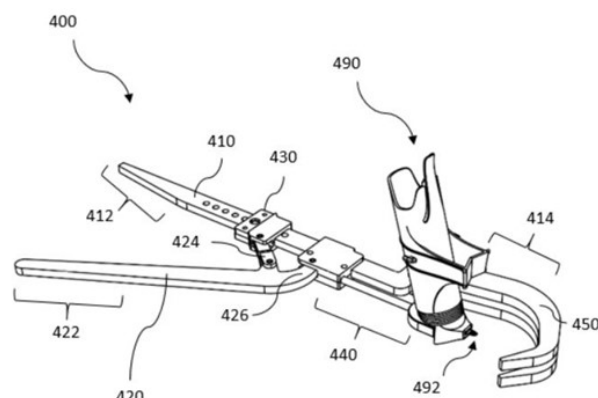

FIG. 4A

- (10) Patente de Invención
- (11) Resolución GDE N° DI-2026-46-APN-ANP#INPI
Resolución Administrativa N° AR122503B1
- (21) Acta N° P 20210101497
- (22) Fecha de Presentación 02/06/2021
- (24) Fecha de Resolución 27/02/2026
- (--) Fecha de Vencimiento 02/06/2041
- (30) Prioridad convenio de París US 63/033.745
02/06/2020; US 63/143.640 29/01/2021
- (47) Fecha de Puesta a Disposición 17/04/2026
- (51) Int. Cl. A01G 7/06
- (54) Título - COLOCADOR DE PUNTA PARA INSTALAR
UNA HERRAMIENTA DE INYECCIÓN PARA UNA
PARTE DE PLANTA Y MÉTODO DE INSTALACIÓN
DE UNA HERRAMIENTA DE INYECCIÓN A UNA
PARTE DE UNA PLANTA

(57) REIVINDICACIÓN

1. Un colocador de punta para instalar una herramienta de inyección para una parte de planta caracterizado porque el colocador de punta comprende: un brazo, una unidad de bloqueo, una mordaza fija, un mango y una unidad de deslizamiento; en el que el brazo comprende: un primer extremo de accionamiento y un extremo de mordaza; en el que la mordaza fija está conectada al extremo de mordaza del brazo; en el que el mango comprende: un segundo extremo de accionamiento, un extremo de pivote, y un extremo de deslizamiento; en el que la unidad de bloqueo está conectada al extremo de pivote del mango; en el que la unidad de deslizamiento está conectada al extremo de deslizamiento del mango y configurada para deslizarse

- (10) Patente de Invención
- (11) Resolución GDE N° DI-2026-46-APN-ANP#INPI
Resolución Administrativa N° AR123006B1
- (21) Acta N° P 20210102023
- (22) Fecha de Presentación 19/07/2021
- (24) Fecha de Resolución 27/02/2026
- (--) Fecha de Vencimiento 19/07/2041
- (30) Prioridad convenio de París NL 2026082 17/07/2020
- (47) Fecha de Puesta a Disposición 17/04/2026
- (51) Int. Cl. E21B 17/043, 17/042, 17/06; F16L 15/08
- (54) Título - UNA CONEXIÓN ROSCADA PARA
EXPLORACIÓN Y PRODUCCIÓN DE UN POZO DE
HIDROCARBUROS, UN MÉTODO PARA
AJUSTARLA Y UN DISPOSITIVO ANTI-ROTACIÓN
- (57) REIVINDICACIÓN

1. Una conexión roscada (1) para exploración y producción de un pozo de hidrocarburos, dicha conexión roscada comprende: - un pasador (2) que comprende una superficie externa de pasador (3) provista con una rosca externa (4), - una caja (5) que comprende una superficie interna de la caja (6) provista con una rosca interna (7) para acoplarse con la rosca externa durante el ajuste giratorio de la conexión roscada, y - un dispositivo anti-rotación (8) que permite la rotación relativa entre el pasador y la caja en una dirección de rotación de ajuste (9) e impide la rotación relativa entre el pasador y la caja en una dirección de rotación opuesta de desenrosque (10), donde: - el pasador y la caja se extienden a lo largo de un eje longitudinal (11), -- el dispositivo anti-rotación comprende un primer miembro anti-rotación

(14) montado de manera que se pueda liberar que está dispuesto en un primer hueco radial (13) provisto en una de la superficie externa del pasador y la superficie interna de la caja en la caja, y el segundo miembro anti-rotación (14) está provisto en la otra superficie externa de pasador, en el pasador y la superficie interna de la caja en la caja, - el primer miembro anti-rotación comprende una primera parte de trinquete (16) provista con unos primeros dientes de trinquete (17) extendidos radialmente, -- el segundo miembro anti-rotación comprende una segunda parte de trinquete (18) provista con unos segundos dientes de trinquete (19) extendidos radialmente que se acoplan con los primeros dientes de trinquete del primer miembro anti-rotación en el ajuste final (20) de la conexión roscada, - el primer miembro anti-rotación comprende una parte del resorte (21) que permite el movimiento radial de la primera parte del trinquete en una dirección radial con respecto al eje longitudinal cuando los primeros dientes de trinquete se deslizan sobre los segundos dientes de trinquete durante la rotación relativa entre el pasador y la caja en la dirección de rotación de ajuste, caracterizada porque - la primera parte del trinquete y la parte del resorte del primer miembro anti rotación están formadas integralmente.

Siguen 53 Reivindicaciones

- (71) Titular - TENARIS CONNECTIONS B.V.
PIET HEINKADE 55, 1019 GM AMSTERDAM, NL
- (72) Inventor - MANTOVANO, LUCIANO OMAR -
MAZZAFERRO, GASTÓN MAURO - ZABALOY,
JULIAN IGNACIO
- (74) Agente/s 1431, 2422
- (45) Fecha de Publicación 16/06/2026

Fig. 1

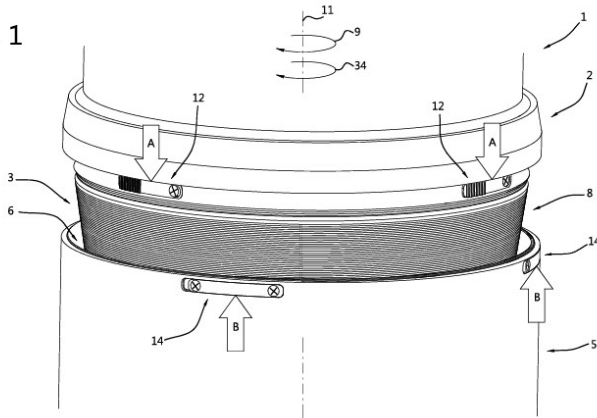

- (10) Patente de Invención
- (11) Resolución GDE N° DI-2026-46-APN-ANP#INPI
Resolución Administrativa N° AR123557B1
- (21) Acta N° P 20210102613
- (22) Fecha de Presentación 21/09/2021
- (24) Fecha de Resolución 27/02/2026
- (--) Fecha de Vencimiento 21/09/2041
- (30) Prioridad convenio de París GB 2014871.4 21/09/2020
- (47) Fecha de Puesta a Disposición 17/04/2026
- (51) Int. Cl. A01N 35/10, 43/16, 43/18; A01P 13/00

(54) Título - COMPOSICION HERBICIDA ESTABLE Y PROCESO PARA PREPARARLA

(57) REIVINDICACIÓN

1. Una composición herbicida estable caracterizada porque comprende: al menos un herbicida de oxima de ciclohexenodiona o una sal agrícolamente aceptable de la misma; y un sistema estabilizador que comprende un dialquilsulfosuccinato metálico y un tensioactivo no iónico, en donde el tensioactivo no iónico comprende un éster de ácido graso de sorbitano, y en donde la composición es un concentrado emulsionable.

Siguen 14 Reivindicaciones

- (71) Titular - UPL CORPORATION LIMITED
5TH FLOOR NEWPORT BUILDING, LOUIS PASTEUR STREET,
PORT LOUIS 11324, MU
UPL EUROPE LTD
THE CENTRE 1ST FLOOR, BIRCHWOOD PARK, WARRINGTON,
CHESHIRE WA3 6YN, GB
- (72) Inventor - PIROTTE, ALAN - HAWKINS, EMMA
LOUISE
- (74) Agente/s 438
- (45) Fecha de Publicación 16/06/2026

- (10) Patente de Invención
- (11) Resolución GDE N° DI-2026-46-APN-ANP#INPI
Resolución Administrativa N° AR123881B1
- (21) Acta N° P 20210102919
- (22) Fecha de Presentación 21/10/2021
- (24) Fecha de Resolución 27/02/2026
- (--) Fecha de Vencimiento 21/10/2041
- (30) Prioridad convenio de París EP 078350 13/10/2021;
US 63/104,361 22/10/2020
- (47) Fecha de Puesta a Disposición 17/04/2026
- (51) Int. Cl. H04W 52/02
- (54) Título - DISPOSITIVO INALÁMBRICO CONFIGURADO PARA COMUNICARSE CON UN NODO DE RED, DICHO NODO DE RED Y MÉTODOS IMPLEMENTADOS POR DICHO DISPOSITIVO INALÁMBRICO Y NODO DE RED

(57) REIVINDICACIÓN

1. Un dispositivo inalámbrico (22) configurado para comunicarse con un nodo de red (16), caracterizado porque comprende: circuito de procesamiento (84) configurado para: entrar en un primer modo para una pluralidad de celdas de servicio (18) de un grupo de ahorro de energía, PSG, basándose al menos en la pluralidad de celdas de servicio (18) que cumplen al menos un primer criterio; determinar que una primera celda de servicio (18) de la pluralidad de celdas de servicio (18) no cumple con al menos un segundo criterio; volver a un segundo modo para la primera celda de servicio (18) basándose en la determinación de que la primera celda de servicio (18) no cumple con al menos el segundo criterio; y volver al segundo modo para las restantes celdas de servicio (18) de la pluralidad de celdas de servicio (18) basándose en la determinación de que la primera celda de servicio (18) no cumple con al menos el segundo criterio; y el primer modo está asociado con un primer período de medición mayor que un segundo período de medición del segundo modo, en donde el al menos primer

critorio se cumple basándose en una o más mediciones de señal de capa 1.

Siguen 12 Reivindicaciones

(71) Titular - TELEFONAKTIEBOLAGET LM ERICSSON (PUBL)

SE-164 83 STOCKHOLM, SE

(72) Inventor - MUHAMMAD, ALI KAZMI - SANTHAN, THANGARASA - KAZUYOSHI, UESAKA

(74) Agente/s 1200, 194, 1200, 194

(45) Fecha de Publicación 16/06/2026

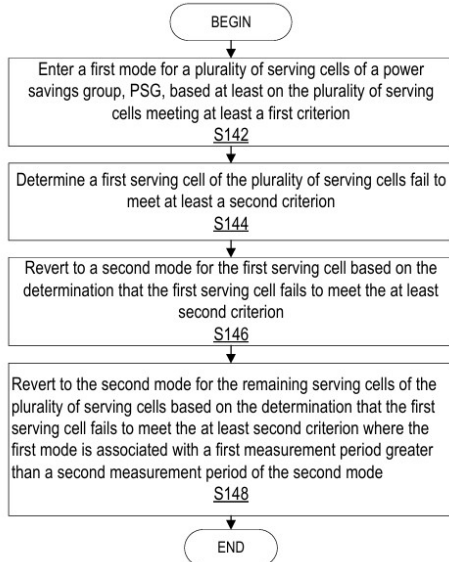

FIG. 10

(10) Patente de Invención

(11) Resolución GDE N° DI-2026-46-APN-ANP#INPI
Resolución Administrativa N° AR125111B1

(21) Acta N° P 20210103139

(22) Fecha de Presentación 12/11/2021

(24) Fecha de Resolución 27/02/2026

(--) Fecha de Vencimiento 12/11/2041

(30) Prioridad convenio de París EP 20306392.0.
17/11/2020

(47) Fecha de Puesta a Disposición 17/04/2026

(51) Int. Cl. C04B 28/14

(54) Título - COMPOSICIÓN DE YESO PARA PLACA DE YESO RESISTENTE AL FUEGO, PLACA DE YESO Y MÉTODO PARA LA FABRICACIÓN DE LA PLACA

(57) REIVINDICACIÓN

1. Una composición de yeso para placa de yeso resistente al fuego, caracterizada porque comprende: sulfato de calcio hidratable, agua con una relación de agua/sulfato de calcio hidratable entre 0,50 y 1,00 y los siguientes componentes: - de 2 a 7% en peso de partículas de SiO₂ con una distribución de tamaño de partícula d₅₀ > 10 μm, - de 2 a 7% en peso de CaCO₃, - de 0,2 a 2,5% en peso de polisiloxano, en donde los % en peso se expresan en relación con el peso del sulfato de calcio hidratable.

Siguen 10 Reivindicaciones

(71) Titular - ETEX BUILDING PERFORMANCE INTERNATIONAL SAS

500 RUE MARCEL DEMONQUE, ZONE DU PÔLE TECHNOLOGIQUE - AGROPARC, 84915 AVIGNON, FR

(72) Inventor - MARTIN, DANIEL - BOISVERT, JEAN-PHILIPPE

(74) Agente/s 1258

(45) Fecha de Publicación 16/06/2026



Figura 1

(10) Patente de Invención

(11) Resolución GDE N° DI-2026-46-APN-ANP#INPI
Resolución Administrativa N° AR124155B1

(21) Acta N° P 20210103270

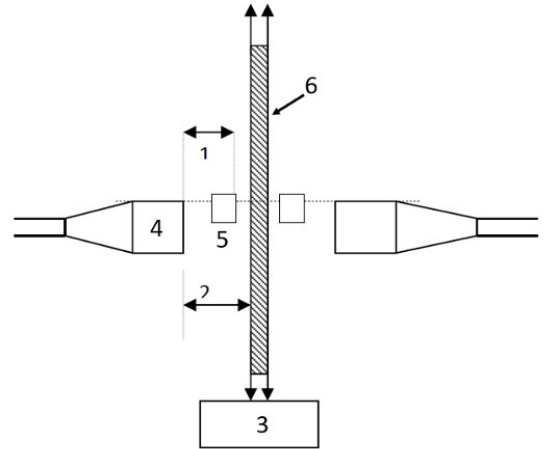
(22) Fecha de Presentación 26/11/2021

(24) Fecha de Resolución 27/02/2026

(--) Fecha de Vencimiento 26/11/2041

(30) Prioridad convenio de París CN 2021105746757
26/05/2021

(47) Fecha de Puesta a Disposición 17/04/2026

(51) Int. Cl. G02B 6/38

(54) Título - CONECTOR PREFABRICADO, ACOPLADOR Y CONJUNTO DE CONECTOR PREFABRICADO

(57) REIVINDICACIÓN

1. Un conector prefabricado adaptable para acoplar a un acoplador, compuesto por un conjunto de carcasa de conector que tiene un primer extremo en el que se forma una cavidad de montaje del conjunto de casquillo y un segundo extremo en el que se forma una cavidad de inducción de cable óptico en comunicación con la cavidad de montaje del conjunto de casquillo; y un conjunto de casquillo dispuesto en la cavidad de montaje del conjunto de casquillo y adaptable para la conexión insertada de una fibra óptica de un cable óptico (16) introducido desde la cavidad de inducción del cable óptico; en el que se proporciona una ranura de montaje de un conector en una pared interior en un primer extremo del conjunto de la carcasa del conector, se proporciona además una abrazadera elástica del conector (13) en el conjunto de la carcasa del conector, la abrazadera elástica del conector (13) comprende una parte impulsora del conector (1302) y una pieza de sujeción del conector (1301), la parte impulsora del conector (1302) está ubicada fuera del conjunto de la carcasa

del conector, la ranura de montaje del conector está configurada para acoplarse con una ranura de sujeción del acoplador (2011) en una pared exterior del acoplador para formar una ranura de bloqueo, y la pieza de sujeción del conector (1301) está parcialmente situada en la ranura de montaje del conector y parcialmente situada en la ranura de sujeción del conector acoplador (2011) cuando la abrazadera elástica del conector (13) está en un estado bloqueado; y la parte impulsora del conector (1302) está configurada para impulsar la pieza de sujeción del conector (1301) para que se retraiga completamente en la ranura de montaje del conector bajo una fuerza externa; en el que la pieza de sujeción (1301) del conector tiene forma de anillo con una abertura, la abrazadera elástica del conector (13) comprende además dos partes de conexión del conector (1303) que están respectivamente provistas a ambos lados de la abertura, y una parte de conexión del conector (1303) tiene un extremo conectado a la parte impulsora del conector (1302) y el otro extremo conectado a una posición de la pieza de sujeción del conector (1301) que se cierra a la abertura; en el que la ranura de montaje del conector comprende una ranura anular del conector (1201) formada en una pared interior del conjunto de alojamiento del conector y se proporciona una ranura de sujeción del conector en una pared exterior en el primer extremo del conjunto de la carcasa del conector, y la ranura de sujeción del conector está configurada para acoplarse con una ranura de montaje del acoplador en una pared interior del acoplador para formar una ranura de bloqueo.

Siguen 16 Reivindicaciones

- (71) Titular - ZHONGTIAN BROADBAND TECHNOLOGY CO., LTD.
ZHONGTIAN INDUSTRIAL PARK, HEKOU TOWN, RUDONG COUNTY, NANTONG, JIANGSU 661300, CN
JIANGSU ZHONGTIAN TECHNOLOGY CO., LTD.
NO. 1 ZHONG TI AN ROAD, HEKOU TOWN, RUDONG COUNTY, NANTONG, JIANGSU 226000, CN
- (72) Inventor - MIAO, DONGQING - SUN, JIANHUA - PU, WEI - WANG, JIANBING - ZHAO, YULI - LIU, YUEXIANG - YAO, QIUFEI
- (74) Agente/s 1981
- (45) Fecha de Publicación 16/06/2026

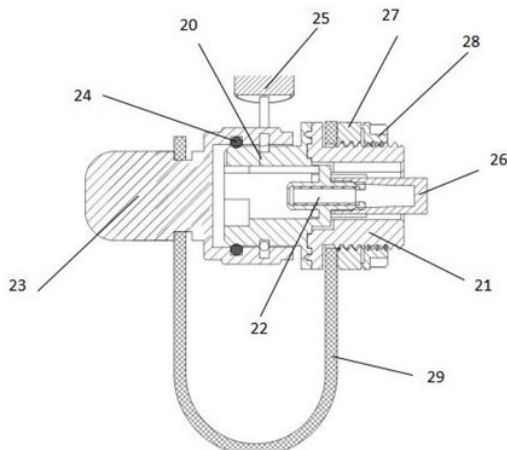

FIG. 5

- (10) Patente de Invención
- (11) Resolución GDE N° DI-2026-46-APN-ANP#INPI
Resolución Administrativa N° AR130786B2
- (21) Acta N° P 20210103476
- (22) Fecha de Presentación 13/12/2021
- (24) Fecha de Resolución 27/02/2026
- (-) Fecha de Vencimiento 05/12/2038
- (30) Prioridad convenio de París US 16/001,755
06/06/2018; US 16/151,909 04/10/2018
- (47) Fecha de Puesta a Disposición 17/04/2026
- (51) Int. Cl. B07B 1/18; B01D 29/05, 29/19, 29/21, 33/03;
B07B 1/46; B29C 45/00
- (54) Título - MONTAJE DE CARTUCHO DE CRIBADO
- (57) REIVINDICACIÓN

1. Un montaje de cartucho de cribado, caracterizado porque comprende: una carcasa configurada para ser acoplada al marco de rejilla de un aparato de cribado y cubrir por lo menos una abertura en el marco de rejilla; y un montaje de criba montado en la carcasa, el montaje de criba comprende: una unidad de bastidor, y una superficie de cribado sintética anexada a la unidad de bastidor, la superficie de cribado sintética estando formada de un material plástico o sintético, en donde las aberturas de cribado se forman en la superficie de cribado sintética, las aberturas de cribado tienen un tamaño en un rango desde entre aproximadamente 35 micrones y aproximadamente 4000 micrones, en donde la unidad de bastidor incluye una pluralidad de miembros de anexo que están configurados para anexo la superficie de cribado sintética a la unidad de bastidor.

Siguen 23 Reivindicaciones

- (62) Divisional a la/s patente/s N° PD130784
- (71) Titular - DERRICK CORPORATION
590 DUKE ROAD, BUFFALO, NEW YORK, NEW YORK 14225, US
- (72) Inventor - JAMES R. COLGROVE - CLIFFORD C. SMITH
- (74) Agente/s 989
- (45) Fecha de Publicación 16/06/2026

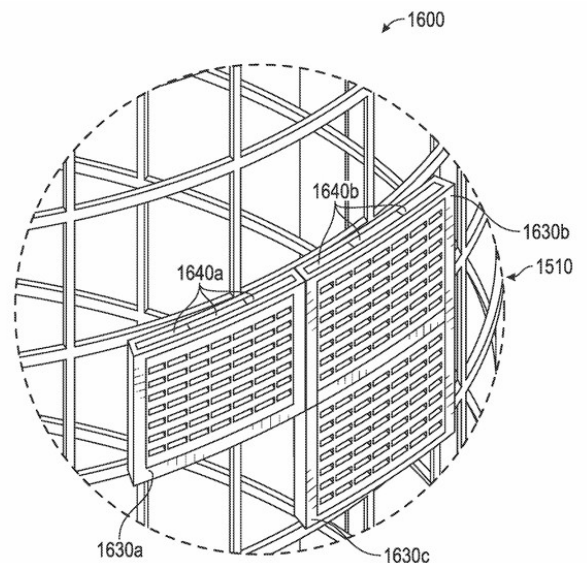

FIG. 16B

- (10) Patente de Invención
 (11) Resolución GDE N° DI-2026-46-APN-ANP#INPI
 Resolución Administrativa N° AR124494B1
 (21) Acta N° P 20210103649
 (22) Fecha de Presentación 23/12/2021
 (24) Fecha de Resolución 27/02/2026
 (--) Fecha de Vencimiento 23/12/2041
 (30) Prioridad convenio de París US 63/130,404
 23/12/2020
 (47) Fecha de Puesta a Disposición 17/04/2026
 (51) Int. Cl. A01C 1/06
 (54) Título - DISPOSITIVO Y MÉTODO DE TRATAMIENTO
 EXTERNO DE SEMILLAS
 (57) REIVINDICACIÓN

1. Un dispositivo de tratamiento externo de semillas, que comprende: una entrada para recibir semillas; un conjunto de dispersión de tratamiento para aplicar un tratamiento a las semillas; una salida para descargar semillas; un primer mecanismo de transporte configurado para suministrar las semillas desde la entrada hasta el conjunto de dispersión de tratamiento; y un segundo mecanismo de transporte configurado para suministrar las semillas tratadas desde el conjunto de dispersión de tratamiento hasta la salida, caracterizado porque: el dispositivo está configurado de forma tal que, durante el funcionamiento, el dispositivo recibe semillas que comprenden un primer recubrimiento; y aplica una composición de sobretratamiento a las semillas recibidas que comprenda al menos un microbiano; y el primer mecanismo de transporte comprende una placa giratoria posicionada para interceptar semillas que caen desde la entrada y para retener temporalmente semillas antes de permitir que las semillas caigan más y reciban el tratamiento desde el conjunto de dispersión de tratamiento.

Siguen 26 Reivindicaciones

- (71) Titular - PIVOT BIO, INC.
 701 CARLSON PARKWAY, SUITE 220, MINNETONKA,
 MINNESOTA 55305, US
 (72) Inventor - FARZANEH REZAEI - RICHARD WILSON
 BELCHER - KEITH ANTHONY O'BRYAN
 (74) Agente/s 2306
 (45) Fecha de Publicación 16/06/2026

- (10) Patente de Invención
 (11) Resolución GDE N° DI-2026-46-APN-ANP#INPI
 Resolución Administrativa N° AR127088B1
 (21) Acta N° P 20220100061
 (22) Fecha de Presentación 13/01/2022
 (24) Fecha de Resolución 27/02/2026
 (--) Fecha de Vencimiento 13/01/2042
 (30) Prioridad convenio de París BR BR102021000672-2
 14/01/2021
 (47) Fecha de Puesta a Disposición 17/04/2026
 (51) Int. Cl. C21B 7/24; F27D 21/00; G01B 21/08
 (54) Título - SISTEMA Y MÉTODO PARA MEDIR EL
 ESPESOR DE REFRACTARIOS
 (57) REIVINDICACIÓN

1. Sistema para medir el espesor de refractarios que comprende: un dispositivo de medición de flujo de calor (10) para medir el flujo de calor que fluye desde una cara caliente a una cara fría del refractario, donde el dispositivo de medición de calor (10) comprende: un núcleo (11) rodeado por una camisa de aislamiento térmico (12), donde el núcleo (11) conduce, entre una primera (11a) y una segunda (11b) cara, el calor de la cara caliente del refractario a la cara fría del refractario; y un dispositivo de medición (20) configurado para: medir continuamente una primera temperatura T_1 en °C de la primera cara del núcleo y una segunda temperatura T_2 en °C de la segunda cara del núcleo; determinar el flujo de calor que fluye a través del dispositivo de medición del flujo de calor (10) a partir de la relación: (FÓRMULA q_{TMFX}) donde: q_{TMFX} es el flujo de calor en W que fluye a través del medidor de termoflujo, L es la longitud del medidor de termoflujo en mm y k_{TMFX} es la conductividad térmica equivalente del medidor de termoflujo en W/mK ; determinar el espesor del material refractario a partir de la relación: (FÓRMULA Δx) donde Δx es el espesor del refractario en mm , k_M es la conductividad térmica equivalente del material refractario en W/mK , y T_0 es la temperatura en °C en la cara caliente del refractario; dicho sistema caracterizado porque la conductividad térmica equivalente se obtiene por regresión de los valores de conductividad térmica medidos por el aparato de medición (20) o suministrados al aparato de medición.

Siguen 3 Reivindicaciones

- (71) Titular - SAINT-GOBAIN DO BRASIL PRODUTOS
 INDUSTRIAIS E PARA CONSTRUÇÃO LTDA.
 RUA TEÓFILO OTONI, 63, 5° AO 7° ANDAR, 20090-080 RIO DE
 JANEIRO, RJ, BR
 (72) Inventor - HAYSLER APOLINÁRIO AMOROSO DE
 LIMA
 (74) Agente/s 1213
 (45) Fecha de Publicación 16/06/2026

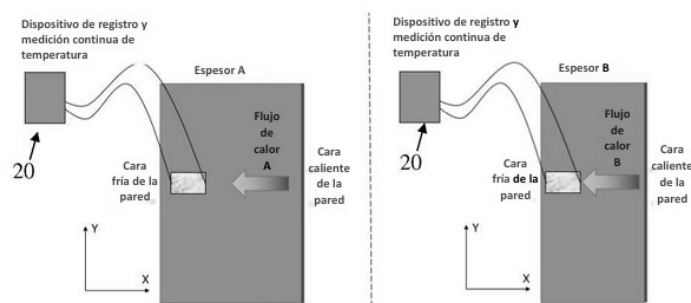

Fig. 4

$$\dot{q}_{TMFX} = \frac{k_{TMFX} \cdot (T_1 - T_2)}{L}$$

$$\Delta x = \frac{k_M (T_0 - T_1)}{q_{TMFX}}$$

- (10) Patente de Invención
 (11) Resolución GDE N° DI-2026-46-APN-ANP#INPI
 Resolución Administrativa N° AR124649B2
 (21) Acta N° P 20220100070
 (22) Fecha de Presentación 14/01/2022
 (24) Fecha de Resolución 27/02/2026
 (--) Fecha de Vencimiento 12/10/2038

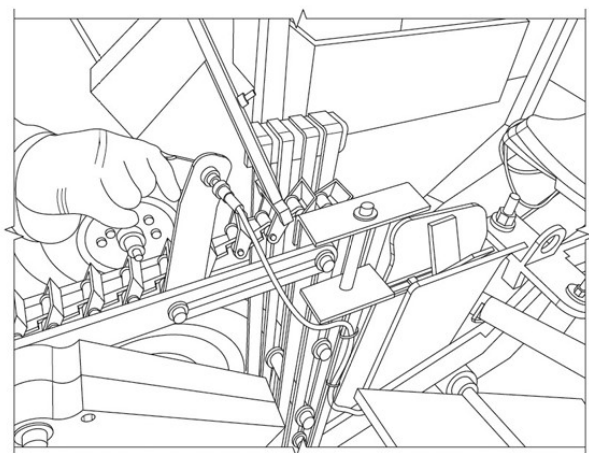

FIG. 1

- (10) Patente de Invención
 (11) Resolución GDE N° DI-2026-46-APN-ANP#INPI
 Resolución Administrativa N° AR124824B1
 (21) Acta N° P 20220100238
 (22) Fecha de Presentación 04/02/2022
 (24) Fecha de Resolución 27/02/2026
 (--) Fecha de Vencimiento 04/02/2042
 (30) Prioridad convenio de París EP 21155835 08/02/2021
 (47) Fecha de Puesta a Disposición 17/04/2026
 (51) Int. Cl. A01K 41/02, 41/04, 41/06; H04W 4/70
 (54) Título - CRIADERO CONECTADO QUE
 COMPRENDE UNA PLURALIDAD DE
 DISPOSITIVOS PARA LA MANIPULACIÓN,
 TRATAMIENTO O VACUNACIÓN DE HUEVOS O
 POLLITOS
 (57) REIVINDICACIÓN

1. Un criadero (1) conectado que comprende una pluralidad de dispositivos (22, 23, 24, 25, 3, 42, 43, 44, 45, 46, 47, 5, 62, 63, 64) para manipular, tratar o vacunar huevos o pollitos distribuidos a lo largo de una cadena de producción, siendo cada uno de los dispositivos un dispositivo automatizado equipado con un controlador lógico programable (231, 431, 451, 641) capaz de producir al menos un flujo de datos (F23a, F23b, F23c, F23d, F43a, F43b, F43c, F43d, F43e, F43f, F45a, F45b, F45c, F45d, F45e, F64a, F64b, F64c, F64d) relativo al funcionamiento o a las operaciones de dicho dispositivo automatizado, caracterizado porque comprende una unidad de centralización y de procesamiento de datos (7) dispuesta para recoger los flujos de datos producidos por los controladores de los dispositivos lógicos programables de dicho dispositivos automatizados, para determinar al menos un indicador de rendimiento (I1, I2, I3) de dicha cadena de producción a partir de uno o más de dichos flujos de datos recopilados y para transmitir dicho indicador de rendimiento a través de una red de telecomunicaciones a un terminal remoto, en donde la unidad de centralización y procesamiento (7) está dispuesta para determinar dicho al menos un indicador de rendimiento (I1, I2, I3) de dicha cadena de producción mediante una combinación de al menos dos elementos de datos de uno o más flujos de datos recopilados (F23a, F23b, F43a, F45a, F64b).

Siguen 8 Reivindicaciones

- (71) Titular - CEVA SANTE ANIMALE
 10 AVENUE DE LA BALLASTIERE, 33500 LIBOURNE, FR
 (72) Inventor - NINET, OLIVIER - BOYER, WILLIAM -
 VEYRENT, STÉPHANE - GONZALEZ, CARLOS
 (74) Agente/s 1200, 194
 (45) Fecha de Publicación 16/06/2026

[Fig. 1]

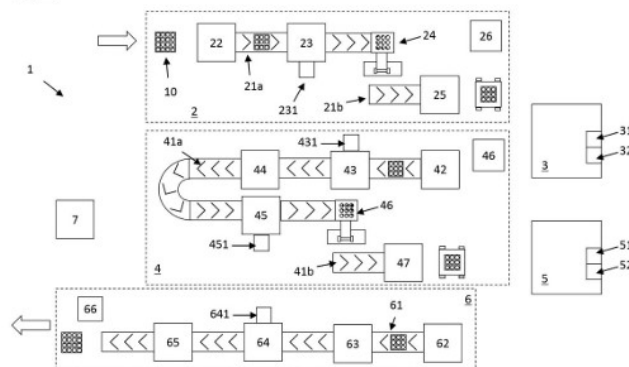

- (10) Patente de Invención
 (11) Resolución GDE N° DI-2026-46-APN-ANP#INPI
 Resolución Administrativa N° AR124846B1
 (21) Acta N° P 20220100263
 (22) Fecha de Presentación 09/02/2022
 (24) Fecha de Resolución 27/02/2026
 (--) Fecha de Vencimiento 09/02/2042
 (30) Prioridad convenio de París US 17/538,569
 30/11/2021
 (47) Fecha de Puesta a Disposición 17/04/2026
 (51) Int. Cl. G06Q 20/20; G06F 3/16; G09B 21/00; G06F
 21/00
 (54) Título - DISPOSITIVO PARA INTRODUCIR DATOS
 MEDIANTE SEÑALES AUDITIVAS
 (57) REIVINDICACIÓN

1. Un dispositivo para introducir datos mediante señales auditivas caracterizado porque comprende: una pantalla táctil; dos o más procesadores que incluyen un procesador seguro y un procesador de aplicaciones; y uno o más medios no transitorios legibles por computadora que comprenden instrucciones legibles por computadora almacenadas en esta que, cuando se ejecutan por los dos o más procesadores del dispositivo, hacen que los dos o más procesadores: transmitan, mediante el procesador de aplicaciones, una indicación de un modo seguro al procesador seguro de forma tal que entradas táctiles recibidas en la pantalla son dirigidas al procesador seguro; hagan, mediante el procesador de aplicaciones, que un parlante asociado con el dispositivo recite en serie una pluralidad de señales auditivas en cada ciclo de una pluralidad de ciclos, donde cada una de la pluralidad de señales auditivas corresponde a uno de un conjunto de caracteres; restablezcan, mediante el procesador de aplicaciones, un primer temporizador del procesador de aplicaciones a un inicio de cada ciclo; restablezcan, mediante el procesador seguro, un segundo temporizador del procesador seguro al inicio de cada ciclo, donde cada señal auditiva de la pluralidad de señales auditivas en

cada ciclo ocurre en un periodo de tiempo predeterminado relativo al inicio de cada ciclo y el restablecimiento del primer temporizador y del segundo temporizador; reciban, mediante el procesador seguro, en base a las entradas táctiles recibidas en la pantalla que son dirigidas al procesador seguro en el modo seguro, una entrada táctil en la pantalla de un usuario durante la recitación de la pluralidad de claves auditivas durante un tiempo relativo al restablecimiento del segundo temporizador que corresponde a un periodo de tiempo predeterminado asociado con una señal auditiva de la pluralidad de señales auditivas; determinen, mediante el procesador seguro, un carácter del conjunto de caracteres que corresponde a la entrada táctil según el tiempo relativo al restablecimiento del segundo temporizador que corresponde al periodo de tiempo predeterminado; y almacenen, mediante el procesador seguro, el carácter como un valor en una secuencia de información específica del usuario.

Siguen 11 Reivindicaciones

- (71) Titular - CLOVER NETWORK, LLC
415 N. MATHILDA AVENUE, SUNNYVALE, CALIFORNIA 94085, US
- (72) Inventor - CHERYL N. BERKOWITZ - JEFF BLATMAN
- MARY KATIE HARITOS - SIVA RAJA SEKHAR
REDDY YERUVA - WAKO TAKAYAMA - JACOB
WHITAKER ABRAMS
- (74) Agente/s 2306
- (45) Fecha de Publicación 16/06/2026

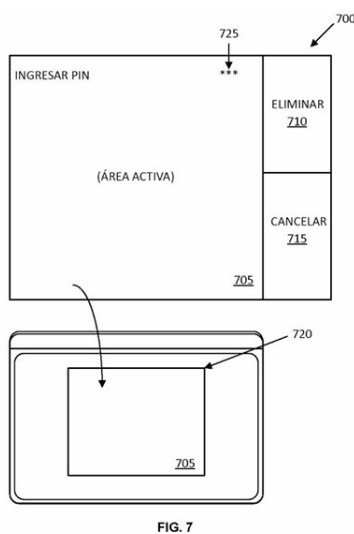

FIG. 7

- (10) Patente de Invención
- (11) Resolución GDE N° DI-2026-46-APN-ANP#INPI
Resolución Administrativa N° AR125185B1
- (21) Acta N° P 20220100345
- (22) Fecha de Presentación 18/02/2022
- (24) Fecha de Resolución 27/02/2026
- (--) Fecha de Vencimiento 18/02/2042
- (30) Prioridad convenio de París US 63/151,180
19/02/2021
- (47) Fecha de Puesta a Disposición 17/04/2026
- (51) Int. Cl. B01F 27/051, 27/1145, 27/721, 33/502, 23/60;
B02C 13/28

(54) Título - SINFÍN CÓNICO PARA UNA MEZCLADORA DE ALIMENTACIÓN HORIZONTAL Y MEZCLADORA RELACIONADA

(57) REIVINDICACIÓN

1. Un sinfín cónico para una mezcladora de alimentación horizontal, el sinfín cónico caracterizado porque comprende: un poste de sinfín que tiene un primer extremo opuesto a un segundo extremo; hélices que se extienden a lo largo y alrededor del poste del sinfín, con una primera sección que comprende un paso orientado para mover material a granel desde el primer extremo hacia el segundo extremo durante la operación del sinfín; una sección cónica a lo largo del poste de sinfín, la sección cónica comprende un primer cono que sobresale alrededor de la periferia del poste de sinfín, el primer cono tiene un extremo ahusado opuesto a un extremo ancho; donde las hélices comprenden hélices de cinta; donde el paso de las hélices es mayor que un diámetro de las hélices; y donde la sección cónica comprende además un segundo cono que sobresale del poste del sinfín que comprende un extremo ahusado opuesto al extremo ancho del primer cono y en donde el segundo cono tiene una orientación opuesta al primer cono y en donde un extremo ancho del segundo cono hace tope o es adyacente al extremo ancho del primer cono; y donde un ángulo de ahusamiento del primer cono y un ángulo de ahusamiento del segundo cono son diferentes.

Siguen 18 Reivindicaciones

- (71) Titular - JAY-LOR INTERNATIONAL INC.
071213 10TH LINE, EAST GARAFRAXA, ONTARIO L9W 6Z9, CA
- (72) Inventor - JAKOB TAMMINGA - NATHAN BOUWMAN
- (74) Agente/s 2306
- (45) Fecha de Publicación 16/06/2026

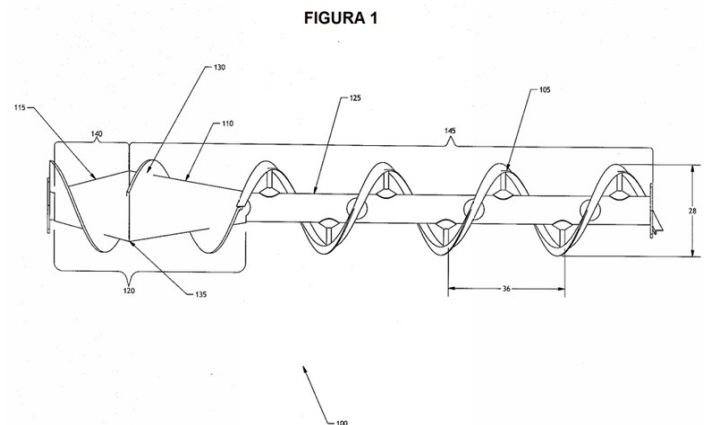

- (10) Patente de Invención
- (11) Resolución GDE N° DI-2026-46-APN-ANP#INPI
Resolución Administrativa N° AR125518B1
- (21) Acta N° P 20220100549
- (22) Fecha de Presentación 10/03/2022
- (24) Fecha de Resolución 27/02/2026
- (--) Fecha de Vencimiento 10/03/2042
- (30) Prioridad convenio de París US 63/159,831
11/03/2021
- (47) Fecha de Puesta a Disposición 17/04/2026
- (51) Int. Cl. C08F 10/06; C08K 3/30; 5/17; C08L 23/14;
E02D 17/20

(54) Título - GEOSINTÉTICO DE ALTA GRAVEDAD ESPECÍFICA QUE COMPRENDE POLIPROPILENO

(57) REIVINDICACIÓN

1. Un geosintético caracterizado porque comprende una composición que comprende: un polímero que consiste en un homopolímero de polipropileno; de más del 0% en peso a menos del 3% en peso de un retardante de llama sin halógenos, en base al peso total de la composición; más del 20% en peso de sulfuro de zinc; y en donde la composición tiene una gravedad específica mayor que 1,00.

Siguen 11 Reivindicaciones

(71) Titular - PROPEX OPERATING COMPANY, LLC
4019 INDUSTRY DRIVE, CHATTANOOGA, TENNESSEE 37416, US

(72) Inventor - CHASTITY ADKINS - DREW LOIZEAUX - SCOTT MANNING - LEE PIERCE

(74) Agente/s 464

(45) Fecha de Publicación 16/06/2026

(10) Patente de Invención

(11) Resolución GDE N° DI-2026-46-APN-ANP#INPI

Resolución Administrativa N° AR125532B1

(21) Acta N° P 20220100574

(22) Fecha de Presentación 14/03/2022

(24) Fecha de Resolución 27/02/2026

(--) Fecha de Vencimiento 14/03/2042

(30) Prioridad convenio de París US 63/161,122
15/03/2021

(47) Fecha de Puesta a Disposición 17/04/2026

(51) Int. Cl. E21B 17/042; F16L 15/04; G01M 13/00, 99/00

(54) Título - MÉTODO DE EVALUACIÓN DE APRIETE Y DESAPRIETE PARA UNA JUNTA ROSCADA DE TUBOS PARA POZOS PETROLÍFEROS

(57) REIVINDICACIÓN

1. Un método de evaluación de apriete y desapriete para una junta roscada de tubos para pozos petrolíferos, dicho método de evaluación de apriete y desapriete está configurado para realizar el apriete y desapriete mediante llaves mecánicas con respecto a la junta roscada de tubos para pozos petrolíferos que incluye un elemento hembra, que tiene una rosca hembra, y un miembro macho, que tiene una rosca macho, el método de evaluación de apriete y desapriete caracterizado porque comprende: cuando se realiza una prueba de apriete y desapriete con respecto a la junta roscada de tubos para pozos petrolíferos conformada mediante adosamiento de una porción inferior del miembro macho a una porción superior del elemento hembra ubicado con un eje dirigido en forma vertical utilizar, como el miembro macho para usar en la prueba, un miembro macho para prueba conformado por un miembro macho de menor longitud que un miembro macho objetivo para evaluación; adosar un peso a una porción superior del miembro macho para prueba y fijar una masa del peso para que sea igual o superior a una masa obtenida al restar una masa del miembro macho para prueba de una masa del miembro macho objetivo para evaluación; y establecer una posición de ajuste inicial a un estado donde cinco roscas del miembro macho para prueba o 1/4 de la totalidad de roscas del miembro macho para prueba, la que sea más grande,

o más, estén expuestas desde una cara terminal superior del miembro hembra, siendo la posición de ajuste inicial una posición de inicio de apriete antes del apriete, estando el apriete configurado para apretar el miembro macho para prueba mediante las llaves mecánicas.

Siguen 9 Reivindicaciones

(71) Titular - JFE STEEL CORPORATION

2-3, UCHISAIWAI-CHO 2-CHOME, CHIYODA-KU, TOKYO 100-0011, JP

(72) Inventor - ISHIGURO, YASUhide - DOBRE, CATALIN - YOSHIKAWA, MASAKI - GOTO, SEIGO - SAWAKI, TETSURO - KAWAI, TAKAMASA

(74) Agente/s 108

(45) Fecha de Publicación 16/06/2026

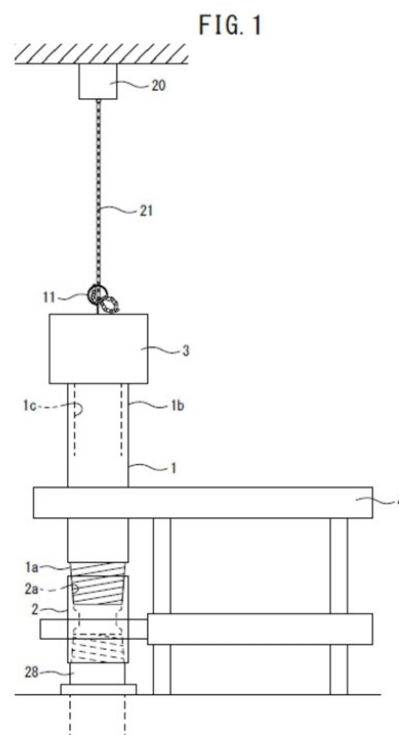

(10) Patente de Invención

(11) Resolución GDE N° DI-2026-46-APN-ANP#INPI

Resolución Administrativa N° AR125543B1

(21) Acta N° P 20220100597

(22) Fecha de Presentación 16/03/2022

(24) Fecha de Resolución 27/02/2026

(--) Fecha de Vencimiento 16/03/2042

(30) Prioridad convenio de París JP 2021-043498
17/03/2021

(47) Fecha de Puesta a Disposición 17/04/2026

(51) Int. Cl. C22C 38/44, 38/58, 38/00; C21D 8/10, 9/08

(54) Título - TUBO DE ACERO INOXIDABLE DÚPLEX PARA POZOS PETROLEROS O GEOTÉRMICOS Y MÉTODO PARA FABRICAR EL MISMO

(57) REIVINDICACIÓN

1. Un tubo de acero inoxidable dúplex para pozos petroleros o geotérmicos caracterizado porque tiene una composición que comprende, en % masa, C: 0,005 a 0,150%, Si: 0,01% a 1,0%, Mn: 0,01% a 10,0%, Cr: 11,5 a 35,0%, Ni: 0,5 a 15,0%, Mo: 0,5 a 6,0%, N: 0,010% o más y menos de 0,400 %, uno o dos o más seleccionados de W: 6,0% o menos, Cu:

4,0% o menos, V: 1,0% o menos, Nb: 1,0% o menos, Ti: 0,30% o menos, Al: 0,30% o menos, B: 0,010% o menos, Zr: 0,010% o menos, Ca: 0,010% o menos, Ta: 0,30% o menos, Sb: 0,30% o menos, Sn: 0,30% o menos, y REM: 0,010% o menos, y el resto Fe e impurezas incidentales, y que tiene una microestructura con una fase ferrítica y una fase austenítica, teniendo el tubo de acero inoxidable dúplex un límite elástico a la tracción axial de 689 MPa o más, y teniendo una superficie exterior y una superficie interior, cada una de las cuales tiene una capa de óxido que tiene un espesor medio de 1,0 μm o más.

Siguen 6 Reivindicaciones

- (71) Titular - JFE STEEL CORPORATION
2-3, UCHISAIWAI-CHO 2-CHOME, CHIYODA-KU, TOKYO 100-0011, JP
- (72) Inventor - SHUNSUKE SASAKI - SEIGO GOTO - MASAO YUGA - TATSURO KATSUMURA - HIDEO KIJIMA
- (74) Agente/s 108
- (45) Fecha de Publicación 16/06/2026

[FIG. 1]

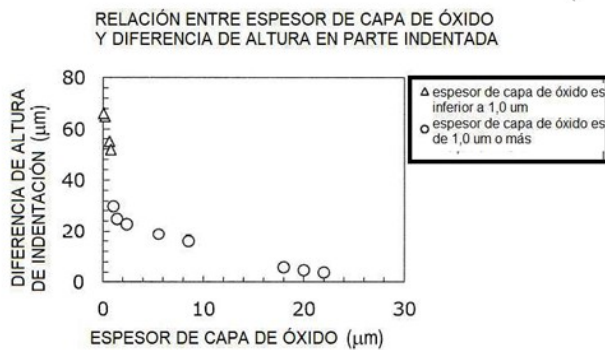

- (10) Patente de Invención
- (11) Resolución GDE N° DI-2026-46-APN-ANP#INPI
Resolución Administrativa N° AR125563B1
- (21) Acta N° P 20220100657
- (22) Fecha de Presentación 21/03/2022
- (24) Fecha de Resolución 27/02/2026
- (--) Fecha de Vencimiento 21/03/2042
- (30) Prioridad convenio de París EP U202130573
23/03/2021
- (47) Fecha de Puesta a Disposición 17/04/2026
- (51) Int. Cl. H01H 33/12, 33/24, 33/56; H02B 13/035
- (54) Título - APARAMENTA ELÉCTRICA AISLADA EN GAS PARA REDES DE DISTRIBUCIÓN ELÉCTRICA DE MEDIA Y ALTA TENSIÓN
- (57) REIVINDICACIÓN

1. Aparamenta eléctrica aislada en gas para redes de distribución eléctrica de media y alta tensión que comprende: una primera envolvente (1) aislada en un gas y dotada de al menos un medio de conexión eléctrica (2, 3) y al menos un medio de conexión mecánica (4), - un medio de maniobra (5) integrado en el interior de una segunda envolvente (11), dispuesto entre al menos una barra (6) de un circuito principal y al menos una barra de derivación (7), comprendiendo dicho medio de maniobra (5) un interruptor de corte en gas, estando dicha segunda envolvente (11) equipada

con el medio de maniobra (5) que está comprendido en el interior de la primera envolvente (1), - un elemento de accionamiento (8) configurado para accionar el medio de maniobra (5) que realiza las funciones de corte, conexión, seccionamiento y puesta a tierra, y - un mecanismo de maniobra (9) para producir el accionamiento del elemento de accionamiento (8), en la que el medio de conexión mecánica (4) acopla el mecanismo de maniobra (9) a la primera envolvente (1); estando la aparamenta eléctrica aislada en gas caracterizada porque: - la aparamenta comprende una pluralidad de cubiertas (10) que incorpora en su interior, de forma concéntrica, las barras (6) del circuito principal y las barras de derivación (7), siendo un gas el medio existente entre las barras (6, 7) y la cubierta (10), - la primera envolvente (1) comprende en su interior las cubiertas (10) que incorporan las barras (6) del circuito principal y las barras de derivación (7), las cubiertas (10) están hechas de un material no conductor de la electricidad y comprende partes huecas, que tienen geometría cilíndrica, que están acopladas entre sí mediante al menos un primer medio de unión (13); y porque - las barras (6) del circuito principal y las barras de derivación (7) tienen geometría cilíndrica, y porque además comprenden al menos un segundo medio de unión (14) que permite la unión entre las barras (6) del circuito principal o la unión entre las barras (6) de derivación (7).

Siguen 5 Reivindicaciones

- (71) Titular - ORMAZABAL Y CIA., S.L.U.
B° BASAUNTZ N° 2, 48140 IGORRE, BIZKAIA, ES
- (72) Inventor - RANEDO TORRES, LUIS - SÁNCHEZ RUIZ, JUAN ANTONIO
- (74) Agente/s 1342
- (45) Fecha de Publicación 16/06/2026

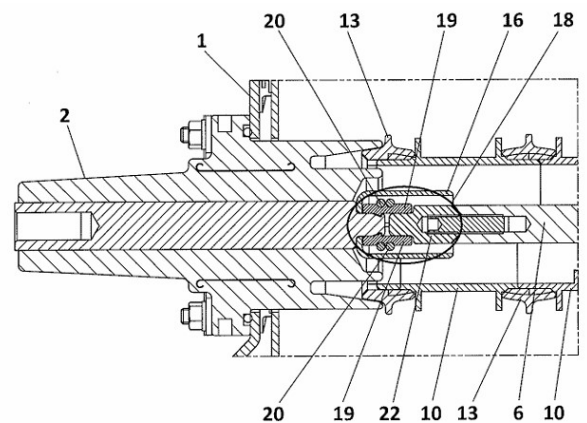

FIG. 5

- (10) Patente de Invención
- (11) Resolución GDE N° DI-2026-46-APN-ANP#INPI
Resolución Administrativa N° AR126487B1
- (21) Acta N° P 20220100897
- (22) Fecha de Presentación 08/04/2022
- (24) Fecha de Resolución 27/02/2026
- (--) Fecha de Vencimiento 08/04/2042
- (30) Prioridad convenio de París US 63/172,274
08/04/2021; US 63/273,287 29/10/2021; US
17/702,154 23/03/2022
- (47) Fecha de Puesta a Disposición 17/04/2026

(51) Int. Cl. H01M 4/04, 4/1391, 4/1393, 4/1395, 4/1397, 4/38, 4/62

(54) Título - PROCESO SECO PARA FORMAR UN ÁNODO PRELITIADO, ÁNODO PRELITIADO PRODUCIDO POR DICHO PROCESO Y BATERÍA QUE TIENE UN ÁNODO FORMADO A PARTIR DE DICHO PROCESO

(57) REIVINDICACIÓN

1. Un proceso seco para formar un ánodo prelitiado, caracterizado porque comprende: a) preparar una mezcla de material de ánodo seco que comprende un componente activo que comprende un material de ánodo activo, un aglutinante y un material conductor mezclado con un agente de prelitiado que comprende ya sea una composición de litio imprimible que comprende un polvo de metal de litio, un aglutinante de polímero compatible con el polvo de metal de litio, y un modificador de reología compatible con el polvo de metal de litio, o un polvo de metal de litio estabilizado libre de solventes para formar una mezcla de material de ánodo seco; b) aplicar un agente que promueve la adhesión a un colector de corriente; y c) depositar la mezcla de material de ánodo seco sobre el colector de corriente que tiene el agente que promueve la adhesión en él, como una capa o interfaz no autoportada para formar el ánodo prelitiado.

Siguen 31 Reivindicaciones

(71) Titular - LIVENT USA CORP.

1818 MARKET STREET, SUITE 2550, PHILADELPHIA, PENNSYLVANIA 19103, US

(72) Inventor - JIAN XIA - KENNETH BRIAN FITCH - MARINA YAKOVLAVA

(74) Agente/s 2381, 1196, 837, 864, 1482, 1483, 415

(45) Fecha de Publicación 16/06/2026

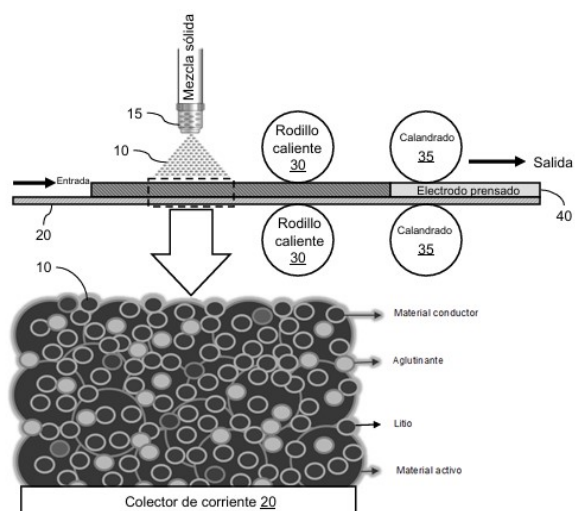

FIG. 1

(10) Patente de Invención

(11) Resolución GDE N° DI-2026-46-APN-ANP#INPI
Resolución Administrativa N° AR125673B1

(21) Acta N° P 20220100902

(22) Fecha de Presentación 08/04/2022

(24) Fecha de Resolución 27/02/2026

(--) Fecha de Vencimiento 08/04/2042

(30) Prioridad convenio de París CN 2021103891188
12/04/2021

(47) Fecha de Puesta a Disposición 17/04/2026

(51) Int. Cl. B01D 46/00, 46/58; G21C 13/10

(54) Título - FILTRO DE ZEOLITA CON CARGA DE PLATA Y SISTEMA DE FILTRACIÓN Y DE ESCAPE DE LA CONTENCIÓN DE UNA PLANTA DE ENERGÍA NUCLEAR

(57) REIVINDICACIÓN

1. Un filtro de zeolita con carga de plata, caracterizados porque el filtro de zeolita con carga de plata consta de un tanque que soporta la presión (1), una unidad filtrante de zeolita con carga de plata (3) y un cabezal de recolección de gas (4), donde se dispone una entrada en la parte superior del tanque que soporta la presión (1), una salida se dispone en una parte inferior del tanque que soporta la presión (1) y el gas a ser filtrado ingresa al tanque que soporta la presión (1) desde la entrada; la unidad de filtrado de zeolita con carga de plata (3) se dispone en el tanque que soporta la presión (1) y está configurada para remover yodo orgánico en el gas a ser filtrado, el cabezal de recolección de gas (4) está dispuesto debajo de la unidad de filtrado de zeolita con carga de plata (3) y está conectado al extremo inferior de la unidad de filtrado de zeolita con carga de plata (3) y está configurado para recolectar el gas filtrado, y la salida del tanque que soporta la presión (1) está conectada a un extremo inferior del cabezal de recolección de gas (4).

Siguen 15 Reivindicaciones

(71) Titular - CHINA NUCLEAR POWER ENGINEERING CO., LTD.

NO. 117 WEST THIRD RING ROAD, HAIJIAN DISTRICT, BEIJING 100840, CN

(72) Inventor - JI XING - JINGMEI ZHU; - CHUNNING JING - ZHONGNING SUN - LIFENG YANG - HAIFENG GU - XIAOJIANG WANG - CHAOJIE SUN - LIANG DING - YANMIN ZHOU - CHANGLIANG LIU - ZHIMING ZHAN - BIN ZHAO - JIANG LIU - MING WU - XIA ZHAO - CHANGDONG WANG - JUN LI - SHIHUA LIU - ZHAO GONG - DONGLIANG LI - JIAZHUO WANG - JIAWEI LIU - ZHILIN SONG - JILAI ZHANG

(74) Agente/s 1928

(45) Fecha de Publicación 16/06/2026



Figura 1

- (10) Patente de Invención
 (11) Resolución GDE N° DI-2026-46-APN-ANP#INPI
 Resolución Administrativa N° AR125724B1
 (21) Acta N° P 20220101038
 (22) Fecha de Presentación 21/04/2022
 (24) Fecha de Resolución 27/02/2026
 (--) Fecha de Vencimiento 21/04/2042
 (30) Prioridad convenio de París US 63/180,844
 28/04/2021

- (47) Fecha de Puesta a Disposición 17/04/2026
 (51) Int. Cl. A01D 41/127, 41/14
 (54) Título - SISTEMAS Y MÉTODOS PARA CONTROLAR LA VELOCIDAD Y SENTIDO DE UN TRANSPORTADOR LATERAL DE UN CABEZAL AGRÍCOLA

(57) REIVINDICACIÓN

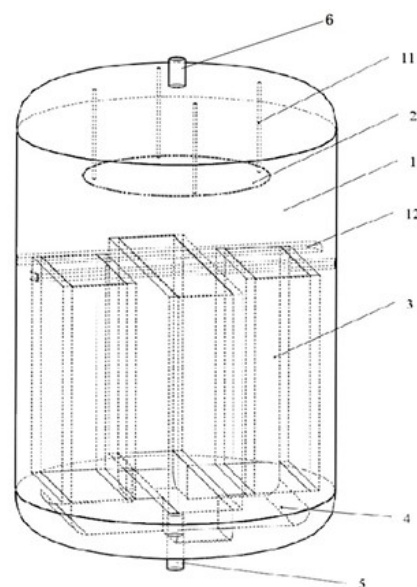
1. Un sistema agrícola (100) que comprende: - un vehículo agrícola; - un cabezal (200), acoplado al vehículo agrícola y que comprende: - un bastidor (201); - un primer transportador lateral (202) acoplado al bastidor (201); - un segundo transportador lateral (203) acoplado al bastidor (201), donde el primer y el segundo transportador lateral (202, 203) están configurados para transportar lateralmente material de cultivo hacia una abertura central receptora de cultivo en un primer sentido; y - accionadores (308, 310) configurados para ajustar una velocidad y un sentido de los transportadores laterales primero y segundo (202, 203); y - un controlador (302), estando el sistema agrícola (100) caracterizado porque el controlador (302) está configurado para: - recibir un input desde un dispositivo de entrada (312) que hace que el controlador (302) vincule automáticamente la velocidad y el sentido de los transportadores laterales primero y segundo (202, 203) con la velocidad vehicular y el sentido vehicular de un vehículo agrícola; y - proporcionar, al recibir el input, una señal de control a los accionadores (308, 310) que altera la velocidad y el sentido de los transportadores laterales primero y segundo (202, 203) en respuesta a cambios en la velocidad del vehículo y el sentido del vehículo.

Siguen 14 Reivindicaciones

- (71) Titular - CNH INDUSTRIAL AMERICA LLC
 500 DILLER AVENUE, NEW HOLLAND, PENNSYLVANIA 17557, US
 (72) Inventor - HUNT CORY DOUGLAS - MARTIN JETHRO
 (74) Agente/s 895, 2404, 997
 (45) Fecha de Publicación 16/06/2026

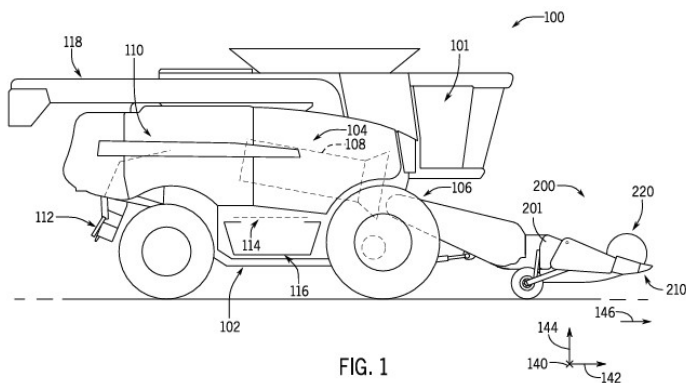

FIG. 1

- (10) Patente de Invención
 (11) Resolución GDE N° DI-2026-46-APN-ANP#INPI
 Resolución Administrativa N° AR125772B2
 (21) Acta N° P 20220101084
 (22) Fecha de Presentación 26/04/2022
 (24) Fecha de Resolución 27/02/2026
 (--) Fecha de Vencimiento 27/05/2035
 (30) Prioridad convenio de París EP 14170416 28/05/2014;
 EP PCT/EP2015/056768 27/03/2015
 (47) Fecha de Puesta a Disposición 17/04/2026
 (51) Int. Cl. G10L 19/00, 19/16; H04N 21/435, 21/4363,
 21/439, 21/442, 21/485, 21/81
 (54) Título - PROCESADOR DE DATOS DE AUDIO Y MÉTODO PARA PROCESAR DATOS DE AUDIO
 (57) REIVINDICACIÓN

1. Un procesador de datos de audio, que comprende: una interfaz de receptor (2) para recibir datos de audio codificados (3) y metadatos (4) relacionados con los datos de audio codificados (3); un analizador de metadatos (5) configurado para analizar los metadatos (4) para determinar una posibilidad de manipulación de datos de audio; una interfaz de interacción (6) para recibir una entrada de interacción (7) y para generar, a partir de la entrada de interacción (7), datos de control de la interacción (8) relacionados con la posibilidad de manipulación de datos de audio; y un generador de flujos de datos (9) configurado para obtener los datos de control de la interacción (8) y los datos de audio codificados (3) y los metadatos (4), y para generar un flujo de datos de salida codificados (10), el flujo de datos de salida codificados (10) que comprende los datos de audio codificados (3), los metadatos (4), y los datos de control de la interacción (8), caracterizado porque el generador de flujos de datos está configurado para procesar un flujo de datos de entrada que comprende los datos de audio codificados y los metadatos recibidos por la interfaz receptora sin decodificar los datos de audio codificados para generar el flujo de datos de salida codificados, o para copiar los datos de audio codificados y al menos una porción de los metadatos sin cambios en el flujo de datos de salida codificados, y para embutir los datos de control de la interacción como una porción de datos adicional en el flujo de datos de salida codificados, y para enviar dicho flujo de datos de salida codificados que comprende los datos de audio codificados, los metadatos y los datos de control de la interacción a un decodificador externo para decodificar dicho flujo de datos de salida codificados.

Siguen 13 Reivindicaciones

- (62) Divisional a la/s patente/s N° AR100623B1
 (71) Titular - FRAUNHOFER-GESELLSCHAFT ZUR FÖRDERUNG DER ANGEWANDTEN FORSCHUNG E.V.
 HANSASTRASSE 27C, 80686 MUNICH, DE
 (72) Inventor - SCHREINER, STEPHAN - FÜG, SIMONE - FUCHS, HARALD - PLOGSTIES, JAN - DÖHLA, STEFAN
 (74) Agente/s 2381, 415, 837, 864, 1196, 1483, 1482
 (45) Fecha de Publicación 16/06/2026

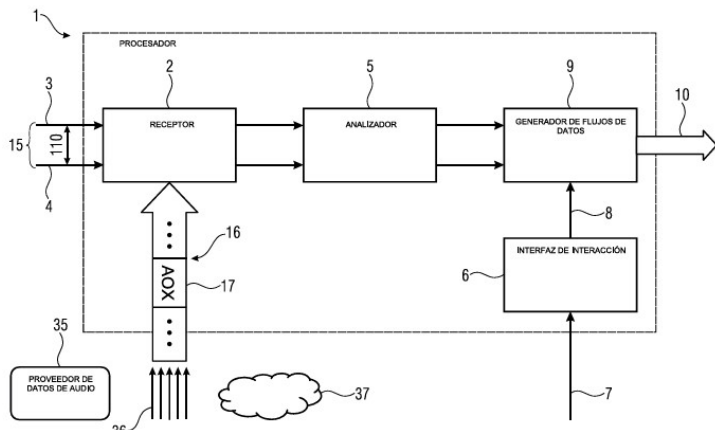

FIG. 6

- (10) Patente de Invención
 (11) Resolución GDE N° DI-2026-46-APN-ANP#INPI
 Resolución Administrativa N° AR125773B2
 (21) Acta N° P 20220101085
 (22) Fecha de Presentación 26/04/2022
 (24) Fecha de Resolución 27/02/2026
 (--) Fecha de Vencimiento 27/05/2035
 (30) Prioridad convenio de París EP 14170416 28/05/2014;
 EP PCT/EP2015/056768 27/03/2015
 (47) Fecha de Puesta a Disposición 17/04/2026
 (51) Int. Cl. G10L 19/00, 19/16; H04N 21/435, 21/4363,
 21/439, 21/442, 21/485, 21/81
 (54) Título - PROCESADOR DE DATOS DE AUDIO PARA
 PROCESAR DATOS DE AUDIO DE PAQUETES Y
 MÉTODO PARA PROCESAR DATOS DE AUDIO EN
 PAQUETES
 (57) REIVINDICACIÓN

1. Un procesador de datos de audio (1) para procesar datos de audio de paquetes, el procesador de datos de audio comprende: una interfaz de receptor (2) para recibir datos de audio codificados (3) que comprende objetos de audio y metadatos (4) relacionados con los objetos de audio; un analizador de metadatos (5) para analizar los metadatos (4) para determinar una posibilidad de manipulación de datos de audio de los objetos de audio; una interfaz de interacción (6) para recibir una entrada de interacción (7) y para generar, a partir de la entrada de interacción (7), datos de control de la interacción (8) relacionados con la posibilidad de manipulación de datos de audio para manipular los objetos de audio externamente desde un decodificador; caracterizado porque el procesador de datos de audio comprende además un generador de flujos de datos (9) para obtener los datos de control de la interacción (8) y los datos de audio codificados (3) y los metadatos (4) y para generar un flujo de datos de salida (10) mediante agregar una porción de datos adicional que comprende los datos de control de interacción al flujo de datos de salida, en donde los metadatos originales y los datos de audio codificados no son modificados, de forma tal que el flujo de datos de salida (10) sea nuevamente un flujo de audio codificado válido que comprende los datos de audio todavía codificados (3), los metadatos (4), y los datos de control de la interacción agregados (8), en donde el

flujo de datos de salida se envía al decodificador, en donde la presencia de los datos de control de la interacción (8) en el flujo de datos de salida permite que dicho decodificador identifique que se ha producido una interacción.

Siguen 14 Reivindicaciones

- (62) Divisional a la/s patente/s N° AR100623B1
 (71) Titular - FRAUNHOFER-GESELLSCHAFT ZUR FÖRDERUNG DER ANGEWANDTEN FORSCHUNG E.V.
 HANSASTRASSE 27C, 80686 MUNICH, DE
 (72) Inventor - SCHREINER, STEPHAN - FÜG, SIMONE - FUCHS, HARALD - PLOGSTIES, JAN - DÖHLA, STEFAN
 (74) Agente/s 2381, 415, 837, 864, 1196, 1482, 1483
 (45) Fecha de Publicación 16/06/2026

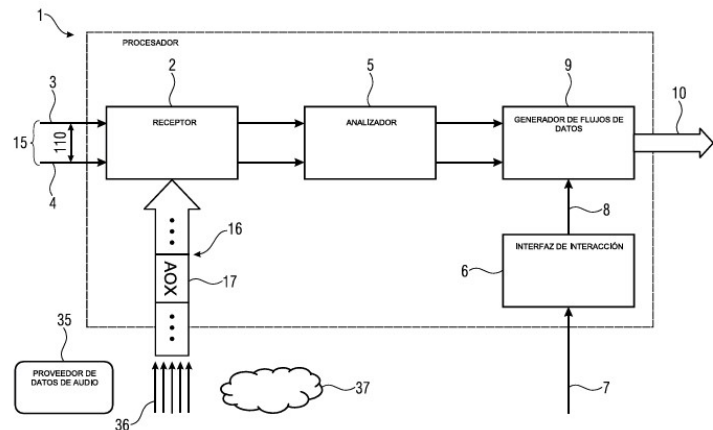

FIG. 6

- (10) Patente de Invención
 (11) Resolución GDE N° DI-2026-46-APN-ANP#INPI
 Resolución Administrativa N° AR125774B2
 (21) Acta N° P 20220101086
 (22) Fecha de Presentación 26/04/2022
 (24) Fecha de Resolución 27/02/2026
 (--) Fecha de Vencimiento 27/05/2035
 (30) Prioridad convenio de París EP 14170416 28/05/2014;
 EP PCT/EP2015/056768 27/03/2015
 (47) Fecha de Puesta a Disposición 17/04/2026
 (51) Int. Cl. G10L 19/00, 19/16; H04N 21/435, 21/4363,
 21/439, 21/442, 21/485, 21/81
 (54) Título - PROCESADOR DE DATOS DE AUDIO PARA
 PROCESAR DATOS DE AUDIO EN PAQUETES Y
 MÉTODO PARA PROCESAR DATOS DE AUDIO EN
 PAQUETES
 (57) REIVINDICACIÓN

1. Un procesador de datos de audio (1) para procesar datos de audio en paquetes, el procesador de datos de audio comprende: una interfaz de receptor (2) para recibir datos de audio codificados (3) que comprende elementos de audio y metadatos (4) relacionados con los elementos de audio; un analizador de metadatos (5) para analizar los metadatos (4) para determinar una posibilidad de manipulación de datos de audio de los elementos de audio; caracterizado porque el procesador de datos de audio comprende además una interfaz de interacción (6) configurada para recibir una entrada de interacción (7) y configurada para generar,

a partir de la entrada de interacción (7), datos de control de la interacción (8) relacionados con la posibilidad de manipulación de datos de audio para manipular los elementos de audio externamente desde un decodificador; donde de la interfaz de interacción un usuario puede seleccionar y manipular los elementos de audio para adaptar la presentación de audio a sus preferencias personales; y un generador de flujos de datos (9) configurado para obtener los datos de control de la interacción (8) y los datos de audio codificados (3) y los metadatos (4) y configurado para generar un flujo de datos de salida (10), el flujo de datos de salida (10) siendo nuevamente un flujo de audio codificado válido que comprende los datos de audio todavía codificados (3), los metadatos (4), y los datos de control de la interacción (8).

Siguen 16 Reivindicaciones

- (62) Divisional a la/s patente/s N° AR100623B1
 (71) Titular - FRAUNHOFER-GESELLSCHAFT ZUR FÖRDERUNG DER ANGEWANDTEN FORSCHUNG E.V.
 HANSASTRASSE 27C, 80686 MUNICH, DE
 (72) Inventor - SCHREINER, STEPHAN - FÜG, SIMONE - FUCHS, HARALD - PLOGSTIES, JAN - DÖHLA, STEFAN
 (74) Agente/s 2381, 415, 837, 864, 1196, 1482, 1483
 (45) Fecha de Publicación 16/06/2026

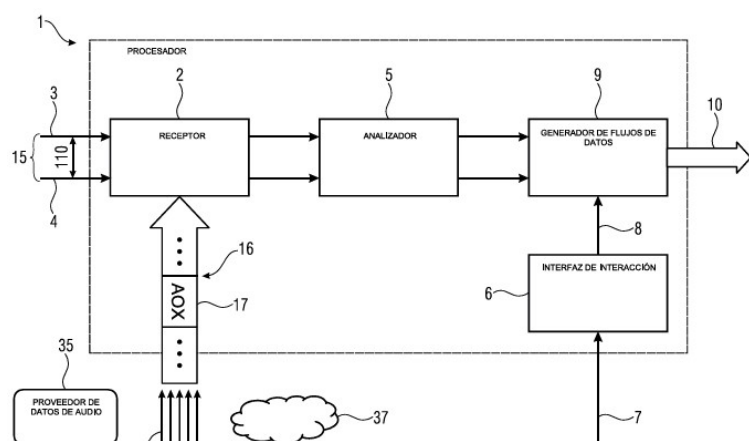

FIG. 6

de calor de la eliminación de hidrocarburos pesados (28) que tiene un pasaje de enfriamiento del flujo bruto principal, un pasaje de enfriamiento de la corriente de reflujo y un pasaje de calentamiento del flujo de vapor de retorno; b. dicho pasaje de enfriamiento del flujo bruto principal del intercambiador de calor de la eliminación de hidrocarburos pesados configurado para recibir y enfriar al menos una parte del flujo de gas bruto (24) para producir un flujo bruto principal enfriado; c. una sección de depuración (34) incluida una entrada bruta principal, una salida de líquido, una salida de vapor de retorno y una entrada de reflujo, donde dicha entrada bruta principal está configurada para recibir el flujo bruto principal enfriado; d. una sección de extracción (46) que tiene una primera entrada de líquido, una segunda entrada de líquido, una salida de líquido y una salida de vapor, dicha primera entrada de líquido está configurada para recibir un flujo líquido procedente de la salida de líquido de la sección de depuración; e. un dispositivo de expansión de la extracción de gas bruto (48) que tiene una entrada configurada para recibir una parte del flujo de gas bruto, dicho dispositivo de expansión de la extracción de gas bruto que tiene una salida en comunicación fluida con la segunda entrada de flujo de la sección de extracción; f. una línea de vapor de descarga lateral (56) configurado para recibir un flujo de vapor desde la salida de vapor de la sección de extracción, dicha línea de vapor de descarga lateral está en comunicación fluida con el pasaje de enfriamiento del líquido de reflujo del intercambiador de calor de la eliminación de hidrocarburos pesados; g. un dispositivo de separación de reflujo (62) configurado para recibir líquido del pasaje del flujo de enfriamiento de reflujo del intercambiador de calor de la eliminación de hidrocarburos pesados, dicho dispositivo de separación de reflujo que incluye una salida de líquido y una salida de vapor, donde la salida de líquido del dispositivo de separación de reflujo está en comunicación fluida con la entrada de reflujo de la sección de depuración; h. un dispositivo de expansión de vapor de retorno (84) que tiene una entrada configurada para recibir un flujo de vapor desde la salida de vapor de retorno de la sección de depuración y una salida configurada para dirigir un flujo de vapor enfriado al pasaje de calentamiento del flujo de vapor de retorno del intercambiador de calor de la eliminación de hidrocarburos pesados; i. dicha salida de vapor del dispositivo de separación de reflujo está configurada de manera que el líquido que pasa por ella (68) se une con el líquido que ha salido del dispositivo de expansión de vapor de retorno, ya sea antes o después de que el líquido que ha salido del dispositivo de expansión de vapor de retorno (86) y fluya a través del paso de calentamiento del flujo de vapor de retorno del intercambiador de calor de la eliminación de hidrocarburos pesados.

Siguen 14 Reivindicaciones

- (10) Patente de Invención
 (11) Resolución GDE N° DI-2026-46-APN-ANP#INPI
 Resolución Administrativa N° AR125868B1
 (21) Acta N° P 20220101278
 (22) Fecha de Presentación 13/05/2022
 (24) Fecha de Resolución 27/02/2026
 (--) Fecha de Vencimiento 13/05/2042
 (30) Prioridad convenio de París US 63/188,846
 14/05/2021
 (47) Fecha de Puesta a Disposición 17/04/2026
 (51) Int. Cl. F25J 3/06, 3/02
 (54) Título - SISTEMA Y MÉTODO PARA ELIMINAR COMPONENTES DE HIDROCARBUROS PESADOS DE UN FLUJO DE GAS BRUTO
 (57) REIVINDICACIÓN
 1. Un sistema para eliminar componentes de hidrocarburos pesados de un flujo de gas bruto caracterizado por que comprende a. un intercambiador

- (71) Titular - CHART ENERGY & CHEMICALS, INC.
 2200 AIRPORT INDUSTRIAL DRIVE, SUITE 100, BALL GROUND, GEORGIA 30107, US
 (72) Inventor - DUCOTE, JR., DOUGLAS A. - GUSHANAS, TIMOTHY P. - GLANVILLE, MARK R. - VIPPERLA, RAVIKUMAR - TURNER, PETER J. - HEYRMAN, BRENT A.

(74) Agente/s 2306

(45) Fecha de Publicación 16/06/2026

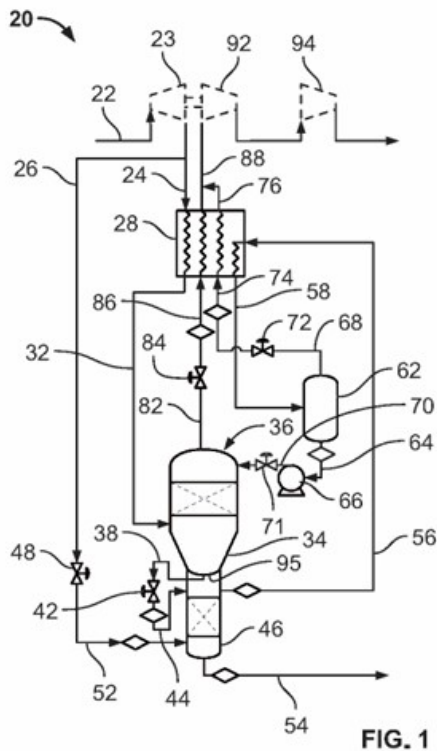

FIG. 1

(10) Patente de Invención

(11) Resolución GDE N° DI-2026-46-APN-ANP#INPI
Resolución Administrativa N° AR126135B1

(21) Acta N° P 20220101556

(22) Fecha de Presentación 10/06/2022

(24) Fecha de Resolución 27/02/2026

(--) Fecha de Vencimiento 10/06/2042

(30) Prioridad convenio de París US 63/209,031
10/06/2021

(47) Fecha de Puesta a Disposición 17/04/2026

(51) Int. Cl. G02B 6/44; H01B 11/22

(54) Título - CABLE ELECTROÓPTICO

(57) REIVINDICACIÓN

1. Un cable electroóptico, caracterizado porque comprende: un núcleo de cable conductor que comprende: una pluralidad de fibras ópticas; un revestimiento, donde el revestimiento comprende al menos uno de metal o material compuesto y la pluralidad de fibras ópticas están dispuestas libremente dentro del revestimiento; al menos una capa conductora dispuesta alrededor del revestimiento, la al menos una capa conductora es eléctricamente conductiva; y una capa aislante dispuesta alrededor de la al menos una capa conductora; una capa interna de elementos de refuerzo de blindaje dispuesta helicoidalmente alrededor del núcleo de cable conductor; una capa externa de elementos de refuerzo de blindaje dispuesta helicoidalmente alrededor de la capa interna de elementos de refuerzo de blindaje, en donde los elementos de refuerzo de blindaje en la capa externa

de elementos de refuerzo de blindaje están en una hélice opuesta en comparación con los elementos de refuerzo de blindaje en la capa interna de elementos de refuerzo de blindaje; y una funda exterior dispuesta alrededor de la capa externa.

Siguen 19 Reivindicaciones

(71) Titular - SCHLUMBERGER TECHNOLOGY B.V.
PARKSTRAAT 83-89, 2514 JG THE HAGUE, NL

(72) Inventor - JOSEPH VARKEY - DAVID KIM - MARIA GRISANTI - TAM TRAN - IAN MACE

(74) Agente/s 2306

(45) Fecha de Publicación 16/06/2026



FIGURA 1

(10) Patente de Invención

(11) Resolución GDE N° DI-2026-46-APN-ANP#INPI
Resolución Administrativa N° AR126173B1

(21) Acta N° P 20220101599

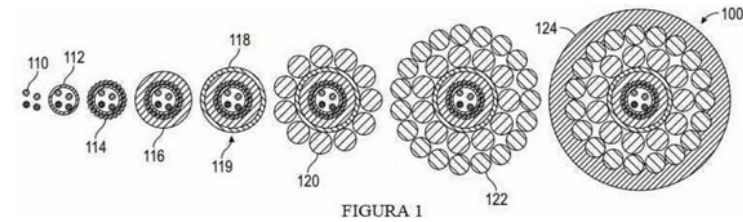
(22) Fecha de Presentación 16/06/2022

(24) Fecha de Resolución 27/02/2026

(--) Fecha de Vencimiento 16/06/2042

(30) Prioridad convenio de París US 17/751,951
24/05/2022

(47) Fecha de Puesta a Disposición 17/04/2026

(51) Int. Cl. E21B 34/00; F04B 31/44; F16K 31/44; F04B 53/12; F16K 1/44

(54) Título - VÁLVULA ACCIONADA POR ÉMBOLO

(57) REIVINDICACIÓN

1. Una válvula accionada por émbolo que comprende: una válvula de descarga; un vástago que se extiende desde la válvula de descarga; una válvula de succión acoplada con el vástago, en donde la válvula de succión es operable para hacer tope contra un émbolo a medida que el émbolo se traslada en una primera dirección, de modo que la válvula de succión está en una configuración cerrada, en donde la válvula de succión incluye un componente de enganche operable para hacer tope contra una superficie de retén del émbolo cuando el émbolo se traslada en una segunda dirección opuesta a la primera dirección, de modo que la válvula de succión se traslada en la segunda dirección.

Siguen 19 Reivindicaciones

(71) Titular - HALLIBURTON ENERGY SERVICES, INC
3000 N. SAM HOUSTON PARKWAY EAST, HOUSTON, TEXAS 77032-3219, US

(72) Inventor - HURST, JUSTIN LEE - OLIS, JAMES A.

(74) Agente/s 2381, 415, 837, 864, 1196, 1482, 1483

(45) Fecha de Publicación 16/06/2026



FIGURA 7

- (10) Patente de Invención
 (11) Resolución GDE N° DI-2026-46-APN-ANP#INPI
 Resolución Administrativa N° AR126289B1
 (21) Acta N° P 20220101721
 (22) Fecha de Presentación 30/06/2022
 (24) Fecha de Resolución 27/02/2026
 (--) Fecha de Vencimiento 30/06/2042
 (30) Prioridad convenio de París US 63/216,959
 30/06/2021

- (47) Fecha de Puesta a Disposición 17/04/2026
 (51) Int. Cl. B65D 71/48
 (54) Título - PORTADOR DE ARTÍCULOS PARA EMPAQUETAR AL MENOS UN ARTÍCULO, TROQUEL PARA FORMARLO Y PAQUETE QUE COMPRENDE AL MENOS UN ARTÍCULO Y DICHO PORTADOR

(57) REIVINDICACIÓN

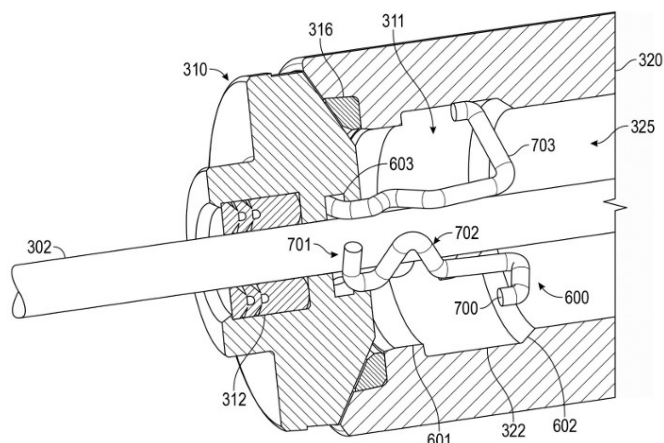
1. Un portador de artículos para empaquetar al menos un artículo, el portador de artículos caracterizado porque comprende al menos un panel principal que forma una estructura de agarre, comprendiendo al menos un panel principal una parte de agarre y al menos una estructura de retención de artículos para acoplar un artículo a fin de proporcionar un portador de artículos de agarre superior, comprendiendo al menos una estructura de retención de artículos una abertura de recepción que tiene un límite divisorio que incluye un primer borde y un segundo borde opuesto, donde el segundo borde está definido por una serie de extremos distales de dientes de acople que proporcionan bordes de acople de los mismos, el primer borde está dispuesto para estar más cerca de la parte de agarre que el segundo borde, el primer borde está curvado de tal manera que el centro de curvatura del primer borde está ubicado más cerca del segundo borde que del primer borde, el límite incluye además un par de bordes opuestos tercero y cuarto que conectan sin interrupciones los bordes primero y segundo de manera tal que cada uno de los bordes tercero y cuarto proporciona un paso uniforme entre los bordes primero y segundo.

Siguen 38 Reivindicaciones

- (71) Titular - WESTROCK PACKAGING SYSTEMS, LLC
 1000 ABERNATHY ROAD NE, ATLANTA, GEORGIA 30328, US

- (72) Inventor - PALACIOS HERNANDEZ, JUAN C. -
 ZACHERLE, MATTHEW E.
 (74) Agente/s 2163
 (45) Fecha de Publicación 16/06/2026

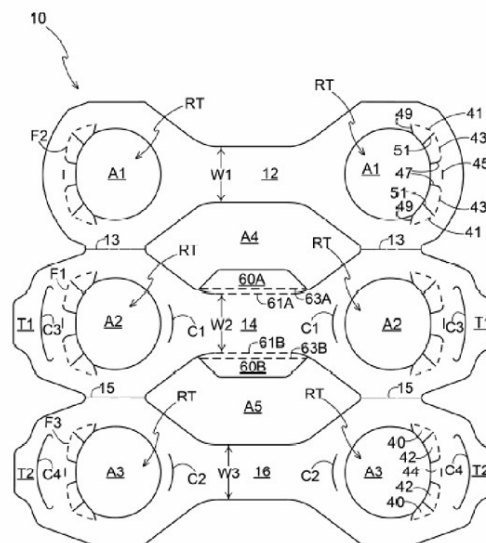

FIG. 1

- (10) Patente de Invención
 (11) Resolución GDE N° DI-2026-46-APN-ANP#INPI
 Resolución Administrativa N° AR126460B1
 (21) Acta N° P 20220101858
 (22) Fecha de Presentación 14/07/2022
 (24) Fecha de Resolución 27/02/2026
 (--) Fecha de Vencimiento 14/07/2042
 (30) Prioridad convenio de París US 63/222,454
 16/07/2021

- (47) Fecha de Puesta a Disposición 17/04/2026
 (51) Int. Cl. C11D 3/37
 (54) Título - FORMULACIÓN LÍQUIDA DE DETERGENTE PARA ROPA Y MÉTODO PARA LAVAR UN ARTÍCULO DE TELA

(57) REIVINDICACIÓN

1. Una formulación líquida de detergente para ropa, caracterizada porque comprende: un portador líquido; un surfactante de limpieza; y un potenciador de limpieza, en donde el potenciador de limpieza es de la Fórmula (I): (FÓRMULA I) en donde b es 2 a 4; en donde x es 0 a 2; en donde cada R se selecciona independientemente del grupo que consiste en un hidrógeno, un grupo alquilo C₁₋₂₂ y un grupo -CH₂C(=O)R¹; en donde cada R¹ es independientemente de la Fórmula (II): (FÓRMULA II) en donde el * indica el punto de unión a la Fórmula (I); en donde R² se selecciona del grupo que consiste en un hidrógeno y un grupo alquilo C₁₋₂₂; en donde cada R³ y R⁴ se selecciona independientemente del grupo que consiste en un hidrógeno y un grupo alquilo C₁₋₂, con la condición de que al menos uno de R³ y R⁴ es un hidrógeno en cada subunidad a; y en donde a es 2 a 25.

Sigue 9 Reivindicaciones

- (71) Titular - DOW GLOBAL TECHNOLOGIES LLC
 2211 H.H. DOW WAY, MIDLAND, MICHIGAN 48674, US
 ROHM AND HAAS COMPANY

400 ARCOLA ROAD, COLLEGEVILLE, PENNSYLVANIA 19426, US

(72) Inventor - ASLIN IZMITLI - MICHAEL C. MITCHELL - RANDARA PULUKKODY - MUHUNTHAN SATHIOSATHAM - MICHAEL L. TULCHINSKY - ERIC WASSERMAN

(74) Agente/s 884

(45) Fecha de Publicación 16/06/2026

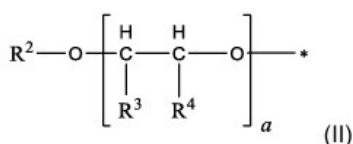
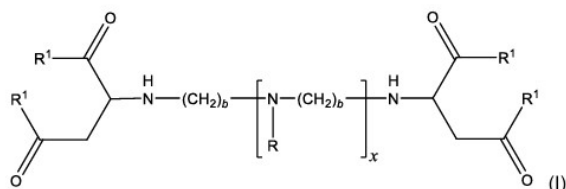

(10) Patente de Invención

(11) Resolución GDE N° DI-2026-46-APN-ANP#INPI
Resolución Administrativa N° AR126518B1

(21) Acta N° P 20220101915

(22) Fecha de Presentación 20/07/2022

(24) Fecha de Resolución 27/02/2026

(--) Fecha de Vencimiento 20/07/2042

(30) Prioridad convenio de París BR 102021014222-7
20/07/2021

(47) Fecha de Puesta a Disposición 17/04/2026

(51) Int. Cl. B60R 3/02; B62D 31/02; E04F 11/022

(54) Título - SISTEMA ARTICULADO PARA ESCALÓN RETRÁCTIL DE VEHÍCULO, PROCESO DE MONTAJE DE SISTEMA ARTICULADO Y VEHÍCULO DE TRANSPORTE COLECTIVO

(57) REIVINDICACIÓN

1. Sistema articulado para escalón retráctil de vehículo caracterizado porque comprende al menos un mecanismo de trabamiento asociado en las dos partes laterales del escalón (7) y comprendiendo al menos cuatro regiones (3, 4, 5, 6) interconectadas de forma articulada y al menos dos cilindros pistón (1) conectado en al menos una de las cuatro regiones (3, 4, 5, 6), en que dichas cuatro regiones (3, 4, 5, 6) interconectadas proveen movimiento retráctil y trabamiento mecánico a un escalón (7) con relación a una estructura de soporte (2) del vehículo y el movimiento retráctil del escalón (7) está limitado en una posición abierta de uso por medio del trabamiento en un punto localizado junto a la estructura de soporte (2).

Siguen 9 Reivindicaciones

(71) Titular - MARCOPOLO S/A

AV. MARCOPOLO, N. 280, PLANALTO, 95086-200 CAXIAS DO SUL, RS, BR

(72) Inventor - RESNER, LUCIANO RICARDO - NUNES, DIEGO MIGUEL

(74) Agente/s 2381, 415, 837, 864, 1196, 1482, 1483

(45) Fecha de Publicación 16/06/2026



Figura 1

(10) Patente de Invención

(11) Resolución GDE N° DI-2026-46-APN-ANP#INPI
Resolución Administrativa N° AR126551B1

(21) Acta N° P 20220101952

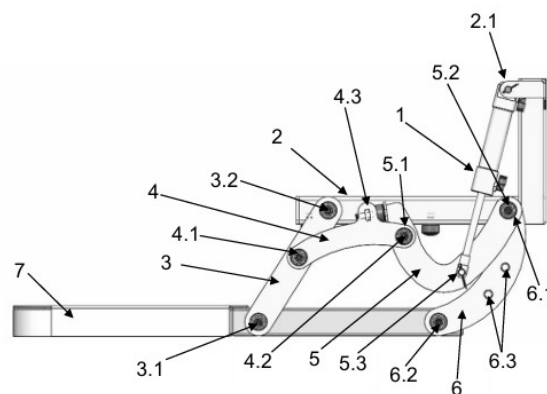
(22) Fecha de Presentación 22/07/2022

(24) Fecha de Resolución 27/02/2026

(--) Fecha de Vencimiento 22/07/2042

(30) Prioridad convenio de París US 17/383,204
22/07/2021

(47) Fecha de Puesta a Disposición 17/04/2026

(51) Int. Cl. B01D 29/15, 35/00, 39/20

(54) Título - FILTRO, CONJUNTO FILTRANTE DE FLUIDOS Y MÉTODO PARA FILTRAR PARTÍCULAS DE UN CAUDAL DE FLUIDO

(57) REIVINDICACIÓN

1. Un filtro para filtrar partículas de un caudal de fluido, el filtro caracterizado porque comprende: un elemento filtrante no conductor, el elemento filtrante se extiende a lo largo de un eje longitudinal entre un primer extremo y un segundo extremo, el elemento filtrante presenta una superficie interna que define un conducto interno y una superficie externa que define un área de superficie externa, el elemento filtrante incluye un medio filtrante hecho de un material no conductor de la electricidad; una primera tapa terminal y una segunda tapa terminal, la primera tapa terminal y la segunda tapa terminal se fijan respectivamente al primer extremo y el segundo extremo del elemento filtrante para formar un sello hermético entre ellas, en donde por lo menos una entre la primera tapa terminal y la segunda tapa terminal define un orificio pasante en comunicación de fluido con el conducto interno del elemento filtrante; y una envoltura, la envoltura se fija a por lo menos el elemento filtrante, la envoltura comprende una tira que presenta una longitud de envoltura y un ancho de envoltura, la longitud de envoltura es mayor que el ancho de envoltura, en donde la envoltura comprende una capa conductora que comprende un material conductor de la electricidad y una capa portadora hecha de un material distinto del material conductor de la electricidad, la capa conductora se fija a la capa portadora, la capa conductora tiene un ancho de capa conductora, y la capa portadora tiene un ancho de capa portadora, el ancho de la capa conductora es igual o menor al

ancho de la capa portadora, y en donde la capa conductora se fija a la capa portadora de modo que la capa conductora se disponga lateralmente dentro, o alineada con, la capa portadora, y en donde la envoltura está helicoidalmente envuelta sobre el elemento filtrante para formar una pluralidad de bobinados helicoidales a lo largo del eje longitudinal de modo que por lo menos el cuarenta por ciento del área de la superficie externa esté cubierto por la capa conductora, en donde los bobinados helicoidales están separados entre sí para definir un espacio entre los bobinados helicoidales adyacentes, la envoltura está helicoidalmente envuelta sobre el elemento filtrante a lo largo de un ángulo de hélice, el ángulo de hélice no es paralelo a un plano transversal perpendicular al eje longitudinal, el espacio presenta un ancho de espacio medido a lo largo de un eje perpendicular al ángulo de hélice, y en donde el ancho de la capa conductora es mayor que el cuarenta por ciento de la suma del ancho de la capa conductora y el ancho del espacio.

Siguen 13 Reivindicaciones

- (71) Titular - PALL CORPORATION
25 HARBOR PARK DRIVE, PORT WASHINGTON, NEW YORK
11050, US
- (72) Inventor - KATHAN, KYLE R.
- (74) Agente/s 2381, 415, 837, 864, 1196, 1483, 1482
- (45) Fecha de Publicación 16/06/2026

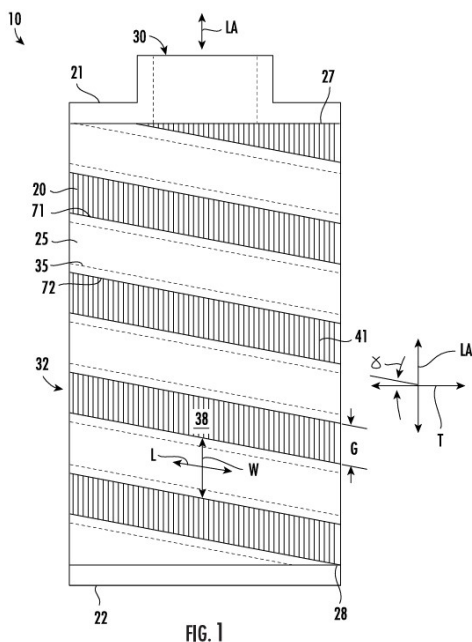

FIG. 1

- (10) Patente de Invención
- (11) Resolución GDE N° DI-2026-46-APN-ANP#INPI
Resolución Administrativa N° AR126662B1
- (21) Acta N° P 20220102044
- (22) Fecha de Presentación 01/08/2022
- (24) Fecha de Resolución 27/02/2026
- (--) Fecha de Vencimiento 01/08/2042
- (30) Prioridad convenio de París IT 102021000021629
10/08/2021
- (47) Fecha de Puesta a Disposición 17/04/2026
- (51) Int. Cl. B65G 17/06, 39/02, 43/08; A23N 15/00; G01G
11/06

(54) Título - ESTACIÓN PARA EL TRANSPORTE Y LA MEDICIÓN DE PRODUCTOS HORTÍCOLAS, Y APARATO PARA EL PROCESAMIENTO DE PRODUCTOS HORTÍCOLAS

(57) REIVINDICACIÓN

1. Estación para el transporte y la medición de productos hortícolas, que comprende medios de desplazamiento y soporte (2) para el desplazamiento y soporte, a lo largo de una trayectoria (B), de una pluralidad de productos hortícolas (A), que pueden disponerse en serie de manera que los mismos descansen sobre dichos medios de desplazamiento y soporte (2), con una disposición de reposo que define una superficie de reposo sobre dichos medios de desplazamiento y soporte (2) de dichos productos hortícolas (A) que son solamente impedidos parcialmente con respecto a dicha superficie de reposo, caracterizada porque comprende además al menos un dispensador primario (3) de fluido presurizado, configurado para dirigir un chorro continuo o intermitente del fluido hacia trayectoria predefinida (B), y un aparato (4) para medir al menos un parámetro que representa una magnitud de la desviación impuesta por el chorro a cada producto en tránsito, con respecto a dicha trayectoria predefinida (B) de dichos productos hortícolas (A) con respecto a dicha superficie de reposo sobre dichos medios de desplazamiento y soporte (29) de dichos productos hortícolas (A), para una consiguiente medición indirecta de un peso y/o de un peso específico del respectivo producto, correlacionado con la magnitud de la desviación.

Siguen 9 Reivindicaciones

- (71) Titular - UNITEC S.P.A.
VIA PROVINCIALE COTIGNOLA, 20/9, 48022 LUGO, IT
- (72) Inventor - LUCA BENEDETTI
- (74) Agente/s 190
- (45) Fecha de Publicación 16/06/2026

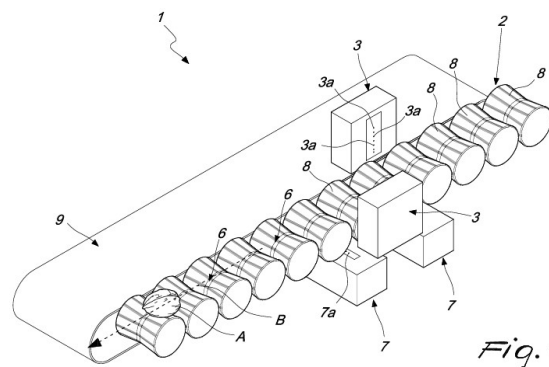

Fig. 1

- (10) Patente de Invención
- (11) Resolución GDE N° DI-2026-46-APN-ANP#INPI
Resolución Administrativa N° AR126712B1
- (21) Acta N° P 20220102102
- (22) Fecha de Presentación 04/08/2022
- (24) Fecha de Resolución 27/02/2026
- (--) Fecha de Vencimiento 04/08/2042
- (30) Prioridad convenio de París US 63/230,112
06/08/2021
- (47) Fecha de Puesta a Disposición 17/04/2026
- (51) Int. Cl. H04L 5/00; H04W 24/00, 28/00

- (54) Título - APARATO Y MÉTODO PARA REALIZAR LA DETERMINACIÓN DE CORESET CON DIFERENTES QCL TIPO D UTILIZANDO LA REPETICIÓN DE PDCCH PARA MONITORIZAR RECURSOS FÍSICOS
- (57) REIVINDICACIÓN

1. Un aparato caracterizado porque comprende: al menos un procesador; y al menos una memoria que almacena instrucciones que, cuando son ejecutadas por el al menos un procesador, hacen que el aparato al menos: determine monitorizar candidatos de canal físico de control de enlace descendente de dos o más conjuntos de recursos de control de una red de comunicación, en donde los dos o más conjuntos de recursos de control están usando diferentes tipos de cuasi coubicación asociados con uno o más parámetros de receptor espacial (QCL-tipo D); determine si hay al menos dos conjuntos de recursos de control enlazados de los dos o más conjuntos de recursos de control; determine que los candidatos de canal físico de control de enlace descendente de los dos o más conjuntos de recursos de control no se monitorizan basándose, al menos parcialmente, en una determinación de que no hay los al menos dos conjuntos de recursos de control enlazados; y seleccione un primer conjunto de recursos de control y al menos otro conjunto de recursos de control de los al menos dos conjuntos de recursos de control enlazados en una célula para monitorización basándose, al menos parcialmente, en una determinación de que hay los al menos dos conjuntos de recursos de control enlazados, en donde el primer conjunto de recursos de control y el al menos otro conjunto de recursos de control se seleccionan en una célula con uno de los índices más bajo o más alto basándose, al menos parcialmente, en que más de una célula está configurada con repetición de control de enlace descendente físico, y en donde el primer conjunto de recursos de control y el al menos otro conjunto de recursos de control comprenden conjuntos de recursos de control enlazados con un índice más bajo o más alto basándose, al menos parcialmente, en una determinación de que los dos o más conjuntos de recursos de control comprenden más de dos conjuntos de recursos de control enlazados.

Siguen 15 Reivindicaciones

- (71) Titular - NOKIA TECHNOLOGIES OY
KARAKAARI 7, 02610 ESPOO, FI
- (72) Inventor - AMIR MEHDI AHMADIAN TEHRANI -
KEETH SALIYA JAYASINGHE LADDU - MATHA
DEGHEL - YOUNGSOO YUK
- (74) Agente/s 637
- (45) Fecha de Publicación 16/06/2026

710: determinar, por un dispositivo de red de una red de comunicación, monitorizar candidatos de canal físico de control de enlace descendente de dos o más conjuntos de recursos de control de la red de comunicación, en donde los dos o más conjuntos de recursos de control utilizan diferentes identificadores QLC-tipo D

720: seleccionar al menos dos conjuntos de recursos de control de los dos o más conjuntos de recursos de control con diferentes identificadores QLC-tipo D para monitorizar al menos dos de los candidatos de canal físico de control de enlace descendente

FIG. 7

- (10) Patente de Invención
- (11) Resolución GDE N° DI-2026-46-APN-ANP#INPI
Resolución Administrativa N° AR126761B1
- (21) Acta N° P 20220102158
- (22) Fecha de Presentación 10/08/2022
- (24) Fecha de Resolución 27/02/2026
- (--) Fecha de Vencimiento 10/08/2042
- (30) Prioridad convenio de París US 63/231,450
10/08/2021
- (47) Fecha de Puesta a Disposición 17/04/2026
- (51) Int. Cl. B65D 43/02, 41/04
- (54) Título - CUELLO DE BOTELLA CON
PROTUBERANCIAS PARA FIJAR TAPÓN ROSCADO
- (57) REIVINDICACIÓN

1. Una botella (10) caracterizada porque comprende: un cuerpo (12) que tiene un fondo cerrado (14) y un cuello abierto (16); una pluralidad de protuberancias (20) que se extienden radialmente hacia fuera desde una superficie exterior del cuello abierto, en el que cada una de la pluralidad de protuberancias (20) que consta solo de dos protuberancias (20) tiene una base y un diámetro de 1-2 mm en la base; en el que cada una de la pluralidad de protuberancias (20), que consisten únicamente en dos protuberancias (20), se extiende radialmente hacia fuera desde la superficie exterior (17) del cuello abierto (16) entre 1 y 2 mm; una tapa (22) con roscas internas (24) para acoplar las dos protuberancias (20) en la circunferencia en el cuello abierto (16); en el que la pluralidad de protuberancias (20) consisten únicamente en dos protuberancias (20), que están separadas alrededor de la circunferencia de la superficie exterior (17) del cuello abierto (16) a lo largo de una trayectoria helicoidal (30) correspondiente a las roscas internas (24) de la tapa (22) para permitir que la pluralidad de protuberancias (20), que consta solo de dos protuberancias (20), se acople a las roscas (24) para fijar la tapa (22) al cuello abierto (16).

Única Reivindicación

- (71) Titular - TRIVIUM PACKAGING
ONE PERFORMANCE PLACE, YOUNGSTOWN, OHIO 44502, US
- (72) Inventor - CHUPAK THOMAS - SANDERS MARK
- (74) Agente/s 438, 1587
- (45) Fecha de Publicación 16/06/2026

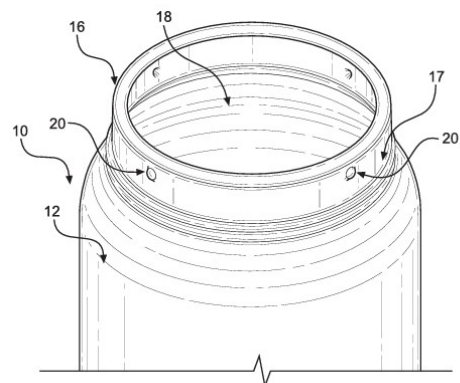

FIG. 1

- (10) Patente de Invención
 (11) Resolución GDE N° DI-2026-46-APN-ANP#INPI
 Resolución Administrativa N° AR126958B1
 (21) Acta N° P 20220102370
 (22) Fecha de Presentación 01/09/2022
 (24) Fecha de Resolución 27/02/2026
 (--) Fecha de Vencimiento 01/09/2042
 (30) Prioridad convenio de París US 17/492,230
 01/10/2021
 (47) Fecha de Puesta a Disposición 17/04/2026
 (51) Int. Cl. E21B 43/12, 43/38; F04D 1/04, 13/10
 (54) Título - ENSAMBLAJE DE BOMBA ELÉCTRICA SUMERGIBLE (ESP), MÉTODO DE ELEVACIÓN DE LÍQUIDO EN UN POZO Y MÉTODO PARA ENSAMBLARLA
 (57) REIVINDICACIÓN

1. Un ensamblaje de bomba eléctrica sumergible (ESP), caracterizado porque comprende: un motor eléctrico que tiene un primer eje de transmisión; una sección selladora acoplada en un extremo inferior a un extremo superior del motor eléctrico que tiene un segundo eje de transmisión acoplado al primer eje de transmisión; un ensamblaje de bomba de carga dispuesto corriente debajo de la sección selladora, donde el ensamblaje de bomba de carga comprende un tercer eje de transmisión acoplado al segundo eje de transmisión, un primer motor de fluido acoplado mecánicamente al tercer eje de transmisión y que tiene una entrada de fluido y una salida de fluido, un depósito de fluido dispuesto concéntricamente alrededor del tercer eje de transmisión y ubicado corriente abajo del primer motor de fluido, en donde una superficie interna del depósito de fluido y una superficie externa del tercer eje de transmisión definen un primer anillo que está acoplado fluídicamente a la salida de fluido del primer motor de fluido, y un segundo motor de fluido acoplado mecánicamente al tercer eje de transmisión y que tiene una entrada de fluido y una salida de fluido, en donde el segundo motor de fluido está ubicado corriente abajo del depósito de fluido, y en donde la entrada de fluido del segundo motor de fluido está acoplada fluídicamente al primer anillo, donde el ensamblaje de bomba de carga está configurado para fluir sustancialmente todo el fluido recibido por el primer motor de fluido a través de una salida dispuesta en un extremo corriente abajo del ensamblaje de bomba de carga; un ensamblaje de separador de gas acoplado en un extremo corriente arriba a la salida del ensamblaje de bomba de carga, que tiene un cuarto eje de transmisión acoplado directa o indirectamente al tercer eje de transmisión y que tiene una entrada en comunicación fluida con una salida del ensamblaje de bomba de carga, que tiene un separador de trayectoria de flujo de gas y trayectoria de flujo de líquido que tiene un puerto de descarga de fase gaseosa abierto al exterior del ensamblaje de separador de gas y un puerto de descarga de fase líquida; y un ensamblaje de bomba de producción acoplado en un extremo corriente abajo del ensamblaje de separador de gas y que tiene una entrada en comunicación fluida con el puerto de descarga de fase líquida del separador de trayectoria de flujo de gas y trayectoria de flujo de líquido.

Siguen 19 Reivindicaciones

- (71) Titular - HALLIBURTON ENERGY SERVICES, INC.
 3000 N. SAM HOUSTON PARKWAY E., HOUSTON, TEXAS 77032-3219, US
 (72) Inventor - KETANKUMAR KANTILAL SHETH - DONN J. BROWN - RANDY LOUIS MATHES - CASEY LAINE NEWPORT
 (74) Agente/s 2306
 (45) Fecha de Publicación 16/06/2026



Figura 1

- (10) Patente de Invención
 (11) Resolución GDE N° DI-2026-46-APN-ANP#INPI
 Resolución Administrativa N° AR126959B1
 (21) Acta N° P 20220102371
 (22) Fecha de Presentación 01/09/2022
 (24) Fecha de Resolución 27/02/2026
 (--) Fecha de Vencimiento 01/09/2042
 (30) Prioridad convenio de París US 17/492,227
 01/10/2021
 (47) Fecha de Puesta a Disposición 17/04/2026
 (51) Int. Cl. E21B 23/00, 43/12, 43/38; F04D 13/08, 3/02
 (54) Título - ENSAMBLAJE DE BOMBA ELÉCTRICA SUMERGIBLE (ESP), MÉTODO DE ELEVACIÓN DE LÍQUIDO EN UN POZO Y MÉTODO PARA ENSAMBLARLA
 (57) REIVINDICACIÓN
1. Un ensamblaje de bomba eléctrica sumergible (ESP), caracterizado porque comprende: un motor eléctrico que tiene un primer eje de transmisión; una sección selladora acoplada en un extremo corriente arriba a un extremo corriente abajo del motor eléctrico que tiene un segundo eje de transmisión acoplado al primer eje de transmisión; un ensamblaje de bomba de carga dispuesto corriente debajo de la sección selladora, donde el ensamblaje de bomba de carga comprende un tercer eje de transmisión acoplado al

segundo eje de transmisión y un primer motor de fluido acoplado mecánicamente al tercer eje de transmisión y que tiene una entrada de fluido y una salida de fluido; donde el ensamblaje de bomba de carga está configurado para hacer fluir sustancialmente todo el fluido recibido por el primer motor de fluido a través de una salida dispuesta en un extremo corriente abajo del ensamblaje de bomba de carga; un ensamblaje de separador de gas acoplado en un extremo corriente arriba a un extremo corriente abajo del ensamblaje de bomba de carga, que tiene un cuarto eje de transmisión acoplado directa o indirectamente al tercer eje de transmisión y que tiene una entrada en comunicación fluida con una salida del ensamblaje de bomba de carga, que tiene un separador de trayectoria de flujo de gas y trayectoria de flujo de líquido que tiene un puerto de descarga de fase gaseosa abierto a un exterior del ensamblaje de separador de gas y un puerto de descarga de fase líquida; una cubierta invertida acoplada en un extremo superior al ensamblaje de separador de gas o al ensamblaje de bomba de carga y acoplada en un extremo inferior al ensamblaje de ESP debajo del ensamblaje de bomba de carga; y un ensamblaje de bomba de producción acoplado en un extremo corriente arriba a un extremo corriente abajo del ensamblaje de separador de gas y que tiene una entrada en comunicación fluida con el puerto de descarga de fase líquida del separador de trayectoria de flujo de gas y trayectoria de flujo de líquido.

Siguen 22 Reivindicaciones

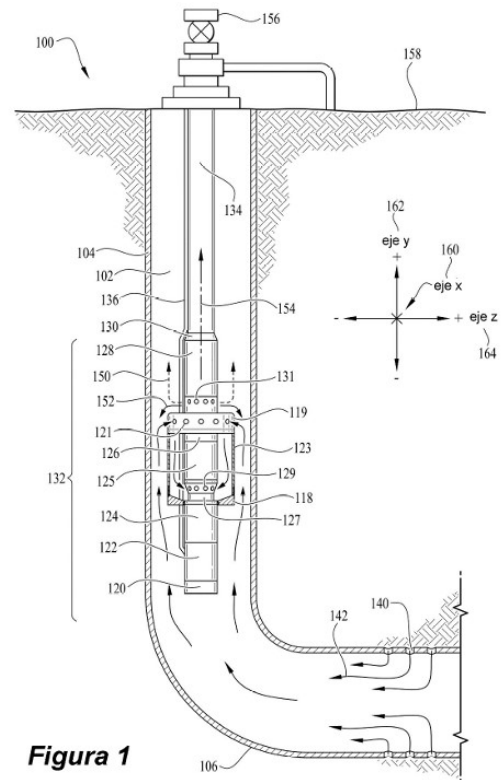
- (71) Titular - HALLIBURTON ENERGY SERVICES, INC.
3000 N. SAM HOUSTON PARKWAY E., HOUSTON, TEXAS 77032-3219, US
- (72) Inventor - KETANKUMAR KANTILAL SHETH - DONN J. BROWN - RANDY LOUIS MATHES
- (74) Agente/s 2306
- (45) Fecha de Publicación 16/06/2026



Figura 1

- (10) Patente de Invención
- (11) Resolución GDE N° DI-2026-46-APN-ANP#INPI
Resolución Administrativa N° AR126986B2
- (21) Acta N° P 20220102405
- (22) Fecha de Presentación 06/09/2022
- (24) Fecha de Resolución 27/02/2026
- (--) Fecha de Vencimiento 26/06/2037
- (30) Prioridad convenio de París US 62/354,964
27/06/2016
- (47) Fecha de Puesta a Disposición 17/04/2026
- (51) Int. Cl. A61M 25/02, 5/00, 5/31; 5/315
- (54) Título - APARATO ESTABILIZADOR DE JERINGA
- (57) REIVINDICACIÓN

1. Un aparato estabilizador de jeringa (10), caracterizado porque comprende: una base (14); y un soporte de jeringa (18) dispuesto sobre la base (14), que comprende: un retenedor que tiene una abertura configurada para recibir y retener una porción de un juego de infusión (44); una abrazadera de tubo selectivamente accionada (84) que tiene una condición cerrada en la que la abrazadera de tubo selectivamente accionada (84) está configurada para pellizcar y cerrar un tubo del juego de infusión (44), y la abrazadera de tubo selectivamente accionada (84) tiene una condición abierta para permitir un flujo de fluido a través del tubo; y una ranura transversal (86) que intersecta el retenedor en cuyo interior reside la abrazadera de tubo (84) y es deslizable dentro de la ranura transversal (86).

Siguen 21 Reivindicaciones

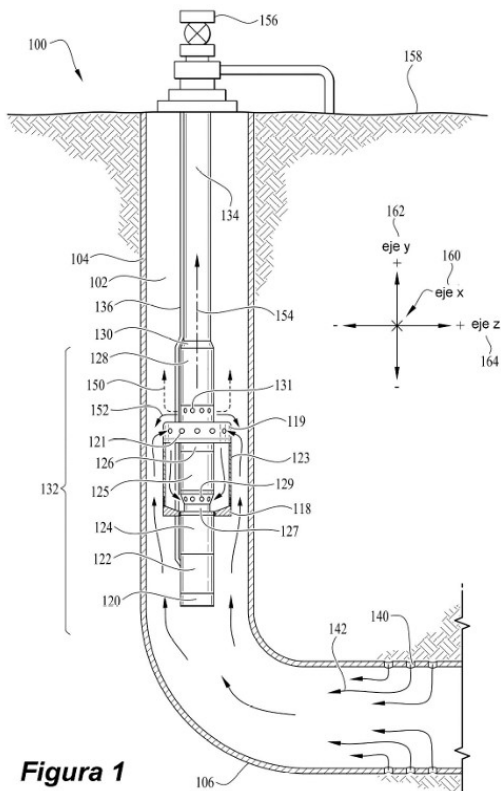
- (62) Divisional a la/s patente/s N° AR108886B1
- (71) Titular - TAKEDA PHARMACEUTICAL COMPANY LIMITED
1-1, DOSHOMACHI 4-CHOME, CHUO-KU, OSAKA-SHI, OSAKA 541-0045, JP
- (72) Inventor - SCOTT ARIAGNO - ANGELA TERESA MURISSET - DANIEL EDWARD ROUSH - DENISE A. ALEXANDER - MADELEINE CLAIRE GIBSON - GIN-FU CHEN
- (74) Agente/s 2381, 1196, 837, 864, 1482, 1483
- (45) Fecha de Publicación 16/06/2026

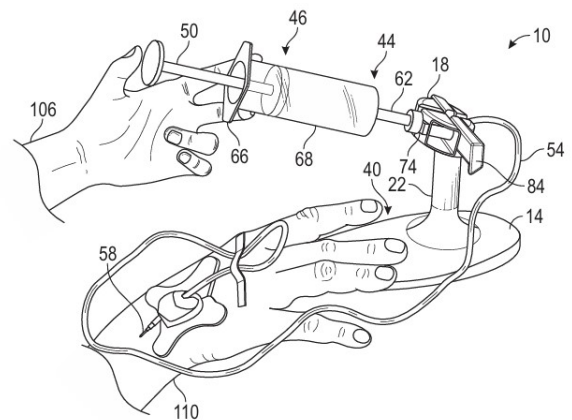

FIG. 1

- (10) Patente de Invención
- (11) Resolución GDE N° DI-2026-46-APN-ANP#INPI

Resolución Administrativa N° AR127004B2

- (21) Acta N° P 20220102427
 (22) Fecha de Presentación 07/09/2022
 (24) Fecha de Resolución 27/02/2026
 (--) Fecha de Vencimiento 02/05/2038
 (30) Prioridad convenio de París US 62/492,054 28/04/2017; US 62/500,262 02/05/2017
 (47) Fecha de Puesta a Disposición 17/04/2026
 (51) Int. Cl. B29D 28/00; B01D 1/00; C08G 18/10; B07B 1/46; B29B 9/14
 (54) Título - ELEMENTO DE CRIBADO, CRIBA, MÁQUINA DE CRIBADO VIBRATORIO, Y MÉTODO DE SEPARACIÓN DE MATERIALES
 (57) REIVINDICACIÓN
 1. Un elemento de cribado, caracterizado porque comprende: una composición que incluye un poliuretano termoplástico y un éster modificado, en donde el elemento de cribado es una sola pieza moldeada por inyección que incluye aberturas que tienen un tamaño que se encuentra en un rango desde 35 μm a 150 μm , y en donde el elemento de cribado tiene un área de cribado abierta de 10% a 35% de un área total de cribado.
 Siguen 35 Reivindicaciones
 (62) Divisional a la/s patente/s N° AR111846B1
 (71) Titular - DERRICK CORPORATION
 590 DUKE ROAD, BUFFALO, NEW YORK 14225, US
 (72) Inventor - JAMES R. COLGROVE - KEITH WOJCIECHOWSKI
 (74) Agente/s 989
 (45) Fecha de Publicación 16/06/2026



FIGURA 1

- (10) Patente de Invención
 (11) Resolución GDE N° DI-2026-46-APN-ANP#INPI
 Resolución Administrativa N° AR127350B1
 (21) Acta N° P 20220102440
 (22) Fecha de Presentación 08/09/2022
 (24) Fecha de Resolución 27/02/2026
 (--) Fecha de Vencimiento 08/09/2042
 (30) Prioridad convenio de París US 17/515,942 01/11/2021
 (47) Fecha de Puesta a Disposición 17/04/2026
 (51) Int. Cl. E21B 34/14, 33/14
 (54) Título - HERRAMIENTA DE CEMENTACIÓN POR ETAPAS PARA SU USO EN UN POZO
 (57) REIVINDICACIÓN
 1. Una herramienta de cementación por etapas para su uso en un pozo, caracterizada porque comprende: un mandril que tiene una pluralidad de primeras muescas longitudinales espaciadas de manera

circunferencial y una pluralidad de segundas muescas longitudinales espaciadas de manera circunferencial, donde la pluralidad de segundas muescas longitudinales espaciadas de manera circunferencial están espaciadas de forma longitudinal de la pluralidad de primeras muescas longitudinales espaciadas de manera circunferencial; un manguito de apertura dispuesto en el mandril en una primera posición y que se puede mover con respecto a este; un manguito de ajuste dispuesto alrededor del mandril en una primera posición y que se puede mover con respecto a este; teniendo el manguito de ajuste una pluralidad de puertos de flujo definidos en este y estando conectado al manguito de apertura con pasadores de conexión que se extienden a través de las muescas longitudinales en la pluralidad de las primeras muescas longitudinales espaciadas de manera circunferencial, donde el manguito de apertura y el manguito de ajuste se pueden mover juntos; un manguito de arrastre dispuesto en el mandril sobre el manguito de apertura y que se puede mover con respecto al mandril; y un manguito de cierre dispuesto alrededor del mandril y conectado al manguito de arrastre con pasadores de arrastre que se extienden a través de la pluralidad de segundas muescas longitudinales espaciadas de manera circunferencial, donde el manguito de arrastre y el manguito de cierre se pueden mover juntos, estando una porción del manguito de cierre intercalada entre el mandril y el manguito de ajuste, estando los puertos de flujo en el manguito de ajuste cubiertos por el manguito de cierre en la primera posición del manguito de ajuste.

Siguen 14 Reivindicaciones

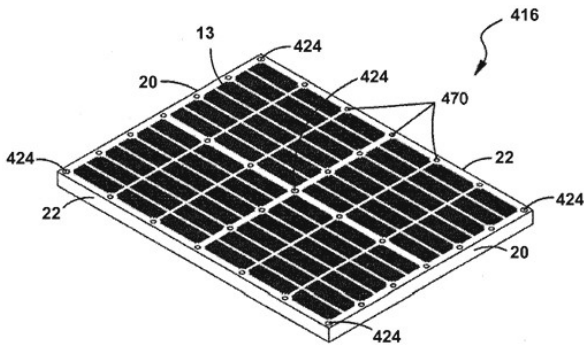
- (71) Titular - HALLIBURTON ENERGY SERVICES, INC.
 3000 N. SAM HOUSTON PARKWAY EAST, HOUSTON, TEXAS 77032-3219, US
 (72) Inventor - ISHWAR PATIL - PRIYANSHKUMAR DESAI - LONNIE CARL HELMS - FRANK VINICIA ACOSTA VILLARREAL
 (74) Agente/s 2381, 864, 837, 1196, 1482, 1483
 (45) Fecha de Publicación 16/06/2026

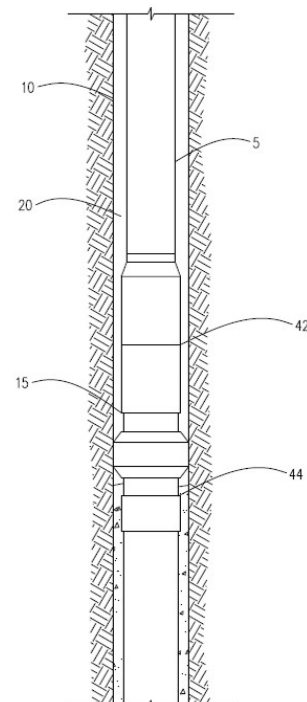

FIG. 1

- (30) Prioridad convenio de París US 63/244,195
14/09/2021
(47) Fecha de Puesta a Disposición 17/04/2026
(51) Int. Cl. F24T 10/10, 10/20; 10/30
(54) Título - MÉTODO PARA RECOLECTAR UN FLUIDO CALENTADO A PARTIR DE UNA FORMACIÓN SUBTERRÁNEA FRACTURADA
(57) REIVINDICACIÓN

1. Un método para recolectar un fluido calentado a partir de una formación subterránea fracturada; dicho método está caracterizado porque comprende: extraer, utilizando un sistema de extracción de fluido, un fluido que comprende una fase líquida a partir de la formación subterránea fracturada a través de un pozo que está en comunicación de fluidos con la formación subterránea fracturada, donde las fracturas dentro de la formación subterránea fracturada están en comunicación de fluidos con una matriz de roca de baja permeabilidad, donde el sistema de extracción de fluido se apaga cuando una presión de reservorio es inferior a la presión de saturación del fluido, y donde un sistema de inyección de fluido y un sistema de recolección de fluido calentado se apagan mientras el sistema de extracción de fluido está extrayendo el fluido que comprende la fase líquida; y recolectar del pozo, utilizando el sistema de recolección de fluido calentado después de apagar el sistema de extracción de fluido, el fluido calentado comprende una fase de vapor que es expelida desde una matriz de roca de baja permeabilidad de la formación subterránea fracturada como resultado de una presión de reservorio de la formación subterránea fracturada que cae por debajo de la presión de saturación del fluido, donde el sistema de inyección de fluido y el sistema de extracción de fluido se apagan mientras el sistema de recolección de fluido calentado está recolectando el fluido calentado que comprende la fase de vapor.

Siguen 19 Reivindicaciones

- (71) Titular - CHEVRON U.S.A INC.
6001 BOLLINGER CANYON ROAD, SAN RAMÓN, CALIFORNIA
94583-006, US
(72) Inventor - JORGE ARTURO ACUNA CESPEDES -
ANIL KUMAR AMBASTHA - CARLA KATHRYN DEE
CO
(74) Agente/s 1258
(45) Fecha de Publicación 16/06/2026

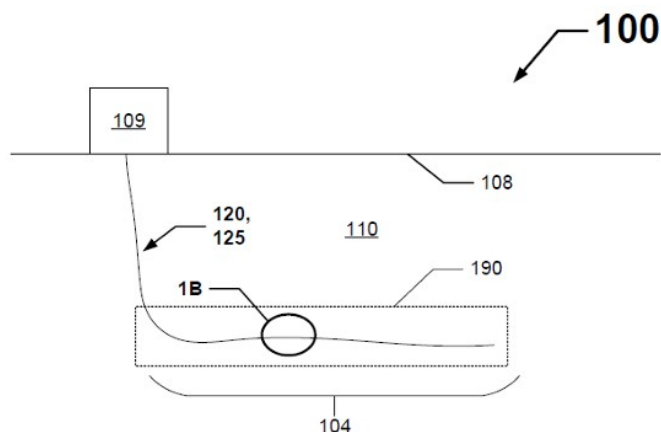

FIG. 1A

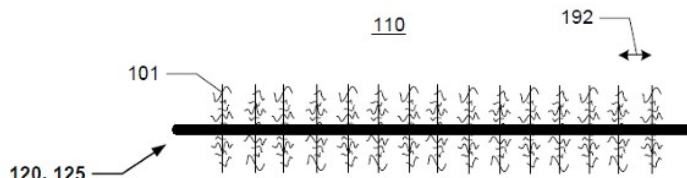

FIG. 1B

- (10) Patente de Invención
(11) Resolución GDE N° DI-2026-46-APN-ANP#INPI
Resolución Administrativa N° AR127072B1
(21) Acta N° P 20220102506
(22) Fecha de Presentación 15/09/2022
(24) Fecha de Resolución 27/02/2026
(--) Fecha de Vencimiento 15/09/2042
(30) Prioridad convenio de París RS 2021/1153 17/09/2021
(47) Fecha de Puesta a Disposición 17/04/2026
(51) Int. Cl. F03B 13/18
(54) Título - DISPOSITIVOS PARA CONVERTIR ENERGÍA
UNDIMOTRIZ EN ENERGÍA ELÉCTRICA
(57) REIVINDICACIÓN

1. Un dispositivo para convertir energía undimotriz, de un cuerpo de agua que tiene una superficie de agua y un lecho marino, en energía eléctrica, donde el dispositivo está caracterizado porque comprende: una estructura de soporte, que está configurada para flotar sobre el lecho marino y configurada para asegurar la posición de la estructura de soporte mediante el uso de cables; un primer cuerpo de trabajo que está conectado de manera deslizable a la estructura de soporte y está configurado para flotar en o cerca de la superficie del cuerpo de agua y moverse en dirección vertical; una primera cremallera rígida orientada verticalmente que está acoplada de forma pivotante al primer cuerpo de trabajo en un primer extremo del primer cuerpo de trabajo, estando la primera cremallera configurada para moverse verticalmente con el movimiento vertical del primer cuerpo de trabajo, estando la primera cremallera configurada para engranar y girar un piñón que está acoplado a un generador tras el movimiento vertical de la primera cremallera; un segundo cuerpo de trabajo conectado de manera deslizable a la estructura de soporte; una segunda cremallera rígida orientada verticalmente que está acoplada al segundo cuerpo de trabajo en un primer extremo del segundo cuerpo de trabajo, la segunda cremallera es generalmente paralela a la primera cremallera y está conectada al piñón, en donde el segundo cuerpo de trabajo proporciona una carga constante para tensar la primera y la segunda cremalleras y en donde el movimiento vertical hacia arriba del primer cuerpo de trabajo provoca el movimiento vertical hacia abajo del segundo cuerpo de trabajo; y en donde los anclajes pueden transportarse independientemente de la estructura de soporte.

Siguen 15 Reivindicaciones

- (71) Titular - MILE DRAGIĆ
MAKEDONSKA 11, 23000 ZRENJANIN, RS
(72) Inventor - MILE DRAGIĆ
(74) Agente/s 2381, 1196, 837, 864, 1482, 1483

(45) Fecha de Publicación 16/06/2026

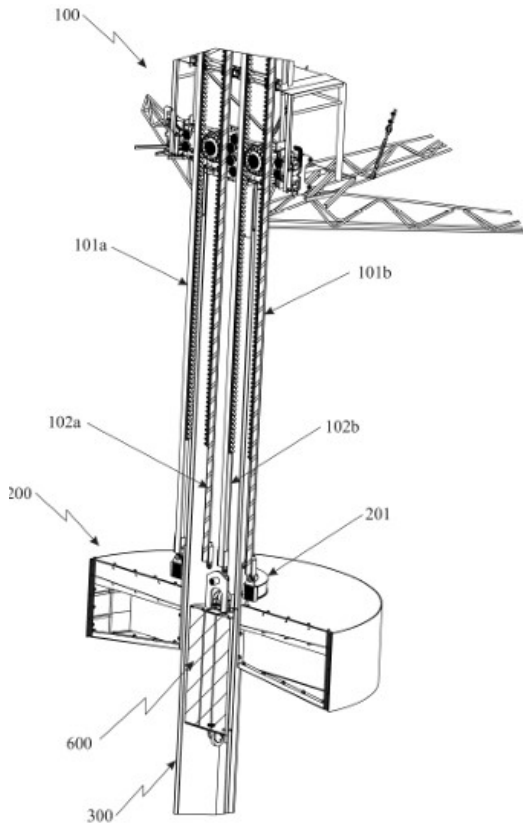

FIG. 1a

- (10) Patente de Invención
 (11) Resolución GDE N° DI-2026-46-APN-ANP#INPI
 Resolución Administrativa N° AR127120B1
 (21) Acta N° P 20220102551
 (22) Fecha de Presentación 21/09/2022
 (24) Fecha de Resolución 27/02/2026
 (--) Fecha de Vencimiento 21/09/2042
 (30) Prioridad convenio de París US 17/512,266
 27/10/2021
 (47) Fecha de Puesta a Disposición 17/04/2026
 (51) Int. Cl. C09K 8/46; C04B 40/00; E21B 33/14; C04B
 28/04
 (54) Título - MÉTODO DE CEMENTACIÓN
 (57) REIVINDICACIÓN

1. Un método de cementación, caracterizado porque comprende: preparar una lechada de cemento al mezclar al menos agua y una mezcla seca de cemento, en donde la mezcla seca de cemento comprende un cemento y una puzolana activada, en donde la puzolana activada comprende partículas de puzolana que tienen productos de hidratación del cemento depositados en una superficie de las partículas de puzolana y en donde la puzolana activada se produce mediante un proceso que comprende: mezclar al menos una puzolana sin procesar y una solución de cemento pasivada, en donde la solución de cemento pasivada comprende productos de hidratación del cemento; hacer reaccionar al menos una porción de la puzolana sin

procesar con los productos de hidratación del cemento en la solución de cemento pasivada para producir la puzolana activada; y secar la puzolana activada; introducir la lechada de cemento en un pozo que penetre en una formación subterránea; y permitir que la lechada de cemento se fragüe para formar una masa endurecida.

Siguen 5 Reivindicaciones

- (71) Titular - HALLIBURTON ENERGY SERVICES, INC.
 3000 N. SAM HOUSTON PARKWAY EAST, HOUSTON, TEXAS
 77032-3219, US
 (72) Inventor - THOMAS JASON PISKLAK - SAMUEL
 JASON LEWIS - TRAVIS ALLEN PATTERSON
 (74) Agente/s 2381, 837, 864, 1196, 1482, 1483
 (45) Fecha de Publicación 16/06/2026

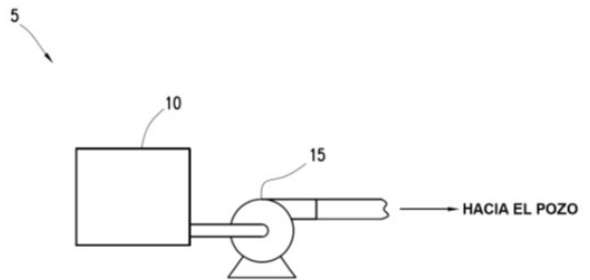

FIG. 1

- (10) Patente de Invención
 (11) Resolución GDE N° DI-2026-46-APN-ANP#INPI
 Resolución Administrativa N° AR127167B1
 (21) Acta N° P 20220102602
 (22) Fecha de Presentación 27/09/2022
 (24) Fecha de Resolución 27/02/2026
 (--) Fecha de Vencimiento 27/09/2042
 (30) Prioridad convenio de París FR 2110233 28/09/2021
 (47) Fecha de Puesta a Disposición 17/04/2026
 (51) Int. Cl. F16L 57/00
 (54) Título - PROTECTOR DE UN EXTREMO ROSCADO
 MACHO O HEMBRA DE UN COMPONENTE
 TUBULAR, Y CONJUNTO QUE CONSTA DE UN
 COMPONENTE TUBULAR QUE PRESENTA DICHO
 EXTREMO ROSCADO MACHO O HEMBRA Y DICHO
 PROTECTOR
 (57) REIVINDICACIÓN

1. Protector para proteger un extremo roscado macho (11) o hembra de un componente tubular (10, 110) para la perforación, la explotación de los pozos de hidrocarburos, el transporte de petróleo y de gas, el transporte o el almacenamiento de hidrógeno, la captación de carbono o la geotermia, que el extremo roscado macho (11) o hembra está provisto de al menos un roscado externo o interno (14), en donde el protector (1, 101) comprende: - un cuerpo principal (2, 102) destinado a recibir el extremo roscado macho (11) o hembra, que el cuerpo principal (2, 102) comprende una pared lateral periférica (4, 104) que se extiende de acuerdo con una dirección axial (X), en el que se dispone de un alojamiento (7, 107) en un espesor de la pared lateral periférica (4, 104), que el citado alojamiento se extiende alrededor de la pared lateral periférica (4, 104), - al menos un anillo roscado

(8, 108) alojado en el citado alojamiento (7, 107) de manera desmontable, que el anillo roscado (8, 108) presenta un roscado (81) destinado a ajustarse sobre el roscado externo o interno (14) del extremo roscado macho (11) o hembra, caracterizado porque el anillo roscado (8, 108) es discontinuo, en donde dicho anillo roscado tiene un primer extremo y un segundo extremo, en donde el primer extremo forma un primer borde lateral (83) y el segundo extremo forma un segundo borde lateral (84), en donde el primer borde lateral (83) y el segundo borde lateral (84) están separados entre sí por una zona de interrupción (82, 182), para permitir su deformación al insertarlos en el alojamiento (7, 107) o al extraerlos de dicho alojamiento (7, 107).

Siguen 14 Reivindicaciones

- (71) Titular - VALLOUREC OIL AND GAS FRANCE
54, RUE ANATOLE FRANCE, 59620 AULNOYE-AYMERIES, FR
(72) Inventor - GALLOIS, YANN - DAVID, DIDIER
(74) Agente/s 1200, 194
(45) Fecha de Publicación 16/06/2026

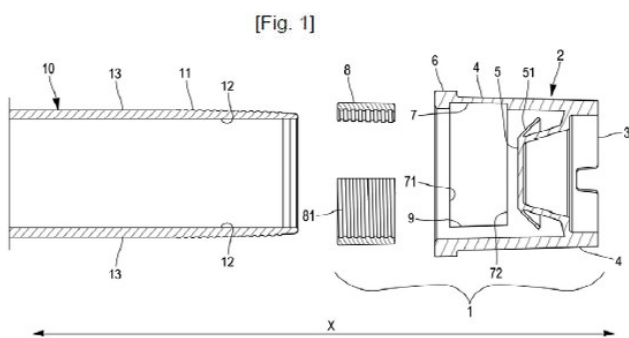

- (10) Patente de Invención
(11) Resolución GDE N° DI-2026-46-APN-ANP#INPI
Resolución Administrativa N° AR127368B1
(21) Acta N° P 20220102797
(22) Fecha de Presentación 14/10/2022
(24) Fecha de Resolución 27/02/2026
(--) Fecha de Vencimiento 14/10/2042
(30) Prioridad convenio de París US 17/526,822
15/11/2021
(47) Fecha de Puesta a Disposición 17/04/2026
(51) Int. Cl. E21B 43/12, 21/08, 34/06, 43/16
(54) Título - DESVIADOR DE FLUJO, HERRAMIENTA DE FONDO DE POZO Y MÉTODO PARA DETECCIÓN MEJORADA EN UN FLUIDO DE POZO
(57) REIVINDICACIÓN

1. Un desviador de flujo, caracterizado porque comprende: una primera sección cónica; una segunda sección cónica; características de desvío de flujo configuradas para dirigir el fluido que fluye y pasa las características de desvío de flujo hacia una superficie interior de un tubular; y patas de soporte, en donde la primera sección cónica comprende una superficie exterior que se estrecha desde un primer extremo hasta un segundo extremo de la primera sección cónica, en donde el primer extremo de la primera sección cónica comprende una nariz redondeada, en donde la segunda sección cónica comprende una superficie exterior que se extiende desde un primer extremo hasta un segundo extremo de la segunda

sección cónica, en donde el primer extremo de la segunda sección cónica comprende una nariz redondeada, en donde las patas de soporte están configuradas para acoplar de manera fija el desviador de flujo al tubular; en donde la primera sección cónica, la segunda sección cónica, o ambas comprenden las características de desvío de flujo, en donde las características de desvío de flujo se extienden al menos desde la nariz redondeada de la primera sección cónica, la nariz redondeada de la segunda sección cónica, o ambas al segundo extremo de la primera sección cónica, el segundo extremo de la segunda sección cónica, o ambos, respectivamente, en donde las características de desvío de flujo se extienden pasados el segundo extremo de la primera sección cónica, el segundo extremo de la segunda sección cónica, o ambos hacia una superficie exterior de una sección intermedia, y en donde la sección intermedia comprende una superficie exterior sustancialmente cilíndrica que se extiende desde el segundo extremo de la primera sección cónica hacia el segundo extremo de la segunda sección cónica.

Siguen 19 Reivindicaciones

- (71) Titular - HALLIBURTON ENERGY SERVICES, INC.
3000 N. SAM HOUSTON PARKWAY E., HOUSTON, TEXAS 77032-3219, US
(72) Inventor - HELMS, LONNIE CARL
(74) Agente/s 2306
(45) Fecha de Publicación 16/06/2026



Figura 1A



Figura 1B

- (10) Patente de Invención

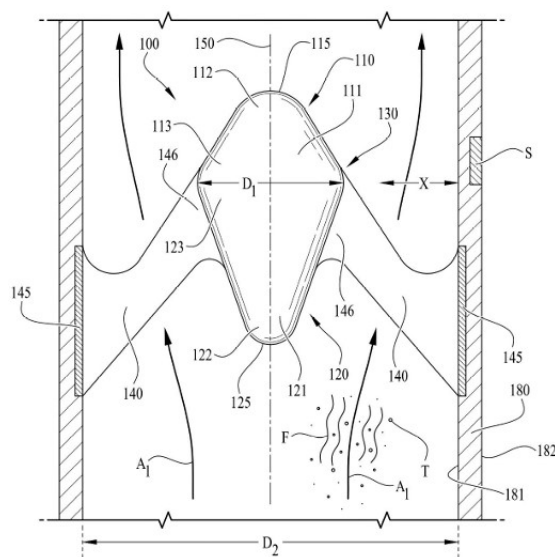
- (11) Resolución GDE N° DI-2026-46-APN-ANP#INPI
Resolución Administrativa N° AR127380B2
- (21) Acta N° P 20220102811
- (22) Fecha de Presentación 14/10/2022
- (24) Fecha de Resolución 27/02/2026
- (--) Fecha de Vencimiento 10/08/2038
- (30) Prioridad convenio de París EP 17185971 11/08/2017;
EP 17185976 11/08/2017; EP 17185980 11/08/2017;
EP 18173343 18/05/2018
- (47) Fecha de Puesta a Disposición 17/04/2026
- (51) Int. Cl. C09B 7/12, 67/44; D06P 1/22; C09B 67/54;
B01D 19/00, 3/38
- (54) Título - SOLUCIÓN ESTABLE ACUOSA DE
LEUCOINDIGO
- (57) REIVINDICACIÓN

1. Solución estable acuosa de leucoíndigo que comprende una amina aromática en forma de anilina o anilina y N-metilanilina, caracterizada porque dicho leucoíndigo está en forma de una sal de metal alcalino; donde la concentración de la amina aromática es inferior a 40 ppm; y donde la concentración de la sal de leucoíndigo está en un intervalo de 10 a 45% en peso con respecto al peso total de la solución, y en la que la estabilidad de la solución se mide a una temperatura de 23°C; o donde la concentración de la sal de leucoíndigo está en un intervalo de 45 a 65% en peso con respecto al peso total de la solución, y donde la estabilidad de la solución se mide a una temperatura de 60°C, donde la solución es estable si no presenta cristalización o precipitación a la temperatura medida.

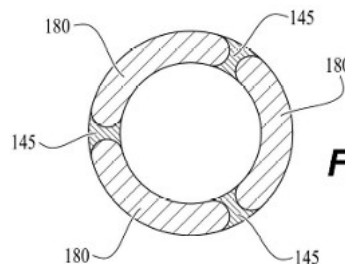
Siguen 2 Reivindicaciones

- (62) Divisional a la/s patente/s N° AR112733B1
- (71) Titular - ARCHROMA IP GMBH
NEUHOFSTRASSE 11, CH-4153 REINACH, CH
- (72) Inventor - JÖRG HÜBNER - ERWIN LUCIC - DAVID
HYETT - MICHÈLE CATHERINE CHRISTIANNE
JANSSEN - KARIN HENDRIKA MARIA
BESSEMBINDER - PIERRE L. WOESTENBORGHES -
MARINUS PETRUS WILHELMUS MARIA RIJKERS
- (74) Agente/s 2381, 1196, 837, 864, 1482, 1483
- (45) Fecha de Publicación 16/06/2026

- (10) Patente de Invención
- (11) Resolución GDE N° DI-2026-46-APN-ANP#INPI
Resolución Administrativa N° AR127649B1

- (21) Acta N° P 20220103107
- (22) Fecha de Presentación 11/11/2022
- (24) Fecha de Resolución 27/02/2026
- (--) Fecha de Vencimiento 11/11/2042
- (30) Prioridad convenio de París EP 21212615 06/12/2021
- (47) Fecha de Puesta a Disposición 17/04/2026
- (51) Int. Cl. E21B 10/30, 17/10, 37/02
- (54) Título - SISTEMA MULTIFUNCIONAL DE
ACONDICIONAMIENTO DE POZOS PERFORADOS
- (57) REIVINDICACIÓN

1. Un sistema multifuncional de acondicionamiento de pozos perforados, de construcción en una sola pieza, que tiene un cuerpo tubular que se extiende a lo largo de un eje longitudinal X, en donde comprende una etapa posterior de escañador excéntrico (3A), una etapa anterior de escañador excéntrico (3B), y un agitador de cortes de perforación (4) dispuesto entre

dichas etapas posterior y anterior del escañador excéntrico, caracterizado porque dicho agitador de cortes de perforación (4) comprende: Una pluralidad de primeras palas estabilizadoras (8) que se extienden radialmente hacia afuera desde una superficie exterior del cuerpo tubular, Una pluralidad de segundas palas estabilizadoras (10) que se extienden radialmente hacia afuera desde una superficie externa del cuerpo tubular, Una pluralidad de palas centrales estabilizadoras (9) que se extienden radialmente hacia afuera desde la superficie externa del cuerpo tubular y dichas palas están dispuestas entre la pluralidad de primeras hojas estabilizadoras (8) y la pluralidad de segundas palas estabilizadoras (10), y Una pluralidad de canales hidrodinámicos longitudinales (7) que se extienden en dirección longitudinal y radialmente hacia adentro desde la superficie exterior del cuerpo tubular, en donde cada pala estabilizadora de la pluralidad de primeras, segundas y palas estabilizadoras centrales (8), (9), (10) está dispuesta sobre una circunferencia coaxial con el cuerpo tubular, separadas angularmente 90 grados entre sí, y en donde la pluralidad de palas estabilizadoras centrales (9) está desfasada 45 grados con respecto a la pluralidad precedente de primeras palas estabilizadoras (8) y a la pluralidad siguiente de segundas palas estabilizadoras (10), estando dichos canales posicionados circunferencialmente entre las palas estabilizadoras centrales (9).

Siguen 13 Reivindicaciones

- (71) Titular - EUROPEAN DRILLING PROJECTS B.V.
BOEKEL 41, 1921 CE AKERSLOOT, NL
- (74) Agente/s 991
- (45) Fecha de Publicación 16/06/2026

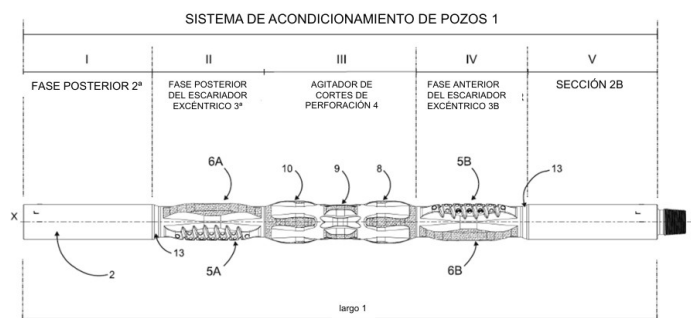

FIG. 1

- (10) Patente de Invención
- (11) Resolución GDE N° DI-2026-46-APN-ANP#INPI
Resolución Administrativa N° AR127878B1
- (21) Acta N° P 20220103341
- (22) Fecha de Presentación 06/12/2022
- (24) Fecha de Resolución 27/02/2026
- (--) Fecha de Vencimiento 06/12/2042
- (30) Prioridad convenio de París IT 102021000030758
06/12/2021
- (47) Fecha de Puesta a Disposición 17/04/2026
- (51) Int. Cl. G21C 11/06, 9/033
- (54) Título - REACTOR NUCLEAR PROVISTO DE UN
SISTEMA DE PROTECCIÓN CARACTERIZADO POR
MÚLTIPLES FENÓMENOS DE ACTUACIÓN
- (57) REIVINDICACIÓN

1. Un reactor nuclear (1) provisto de un sistema de protección (13A) para apagar el reactor en condiciones de accidente, caracterizado porque el sistema de protección (13A) comprende uno o más dispositivos de apagado (13B) dispuestos lateralmente y radialmente hacia afuera en relación con el núcleo (4) del reactor (1); donde el dispositivo de apagado (13B) tiene una carcasa (14), por ejemplo, sustancialmente cilíndrica, posicionada lateralmente con respecto al núcleo (4) y al menos parcialmente de cara al núcleo (4), donde la carcasa (14) tiene un tabique (15) que delimita dentro de la carcasa (14) un volumen superior (V1) y un volumen inferior (V2) separados por el tabique (15), donde el volumen superior (V1) contiene un fluido de funcionamiento (F) reflectante de neutrones, en particular, un metal líquido, en el frente de la parte activa (5) del núcleo (4) y donde el volumen inferior (V2) contiene un medio transparente o absorbente de neutrones; en donde el dispositivo de apagado (13B) comprende al menos un dispositivo de exclusión (43) configurado de modo de excluir la función de separación del tabique (15) para reemplazar, al menos en parte, el fluido de funcionamiento (F) reflectante de neutrones con el medio transparente o absorbente de neutrones dentro de la carcasa (14) en el frente de la parte activa (5) del núcleo (4).

Siguen 15 Reivindicaciones

- (71) Titular - NEWCLEO LTD.
2 PORTMAN STREET, LONDON W1H 6DU, GB
(72) Inventor - CINOTTI, LUCIANO
(74) Agente/s 627
(45) Fecha de Publicación 16/06/2026

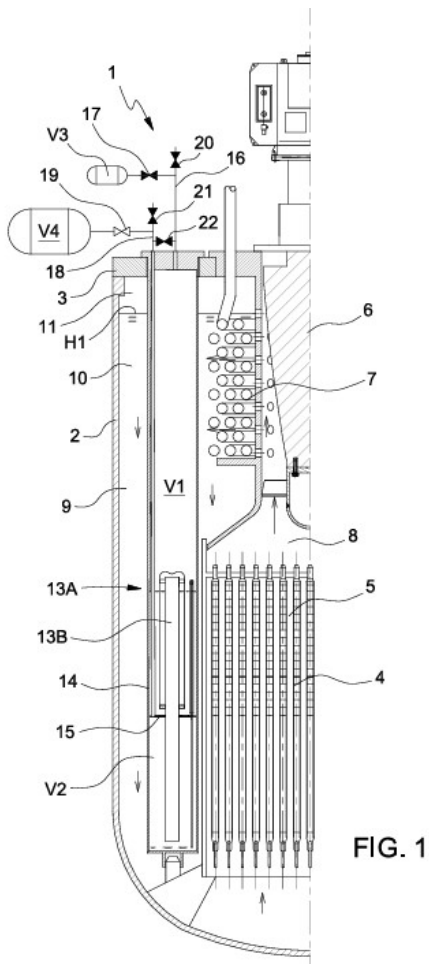

FIG. 1

- (10) Patente de Invención
(11) Resolución GDE N° DI-2026-46-APN-ANP#INPI
Resolución Administrativa N° AR128135B1
(21) Acta N° P 20220103618
(22) Fecha de Presentación 28/12/2022
(24) Fecha de Resolución 27/02/2026
(-) Fecha de Vencimiento 28/12/2042
(30) Prioridad convenio de París CN 202111633627.7
29/12/2021
(47) Fecha de Puesta a Disposición 17/04/2026
(51) Int. Cl. B65G 15/10, 15/60, 15/62; G01V 5/00
(54) Título - DISPOSITIVO DE TRANSFERENCIA Y APARATO DE INSPECCIÓN
(57) REIVINDICACIÓN

1. Un dispositivo de transferencia configurado para transferir un objeto en una primera dirección que comprende: una estructura de soporte (10) con una superficie de soporte (10-1) que se extiende en la primera dirección, en la que la superficie de soporte (10-1) se configura para dar soporte a un objeto transferido en una dirección de soporte; en donde en una segunda dirección, una región de la superficie de soporte (10-1) cercana a la línea central es ahuecada en una dirección opuesta a la dirección de soporte con respecto a las regiones de la estructura de soporte (10-1) cercana a dos lados, en donde la segunda dirección es una dirección transversal de la primera dirección, en donde el dispositivo de transferencia además comprende varios miembros flexibles (11), en donde cada miembro flexible (11) recibe el soporte de la superficie de soporte (10-1) y puede moverse alrededor de la periferia de la estructura de soporte (10), en donde los varios miembros flexibles (11) se extienden en la superficie de soporte (10-1) en la primera dirección y pueden moverse en la primera dirección; en donde varias ruedas de dirección (12) se disponen en las vistas frontales de dos partes finales de la estructura de soporte (10), y se disponen a lo largo de un perfil de la segunda dirección sobre la superficie de soporte (10-1); en donde en un lado derecho de la posición inferior del perfil de la superficie de soporte (10-1), la rueda de dirección (12) se dispone para brindar soporte a un miembro flexible correspondiente (11) en un lado izquierdo del miembro flexible (11); y en un lado izquierdo de una posición inferior del perfil, la rueda de dirección (12) se dispone para brindar soporte a un miembro flexible correspondiente (11) en un lado derecho del miembro flexible (11); en donde el dispositivo de transferencia está caracterizado porque las varias ruedas de dirección (12) en la vista frontal de una de las dos partes finales de la estructura de soporte (10) son más densas que las varias ruedas de dirección (12) en la vista frontal de las otras dos partes finales de la estructura de soporte (10).

Siguen 7 Reivindicaciones

- (71) Titular - NUCTECH COMPANY LIMITED
2ND FLOOR, BLOCK A, TONGFANG BUILDING, SHUANGQINGLU,
HAIDIAN DISTRICT, BEIJING 100084, CN
(72) Inventor - QINGPING HUANG - MINGZHI HONG -
ZINAN WANG - LIGUO ZHANG

(74) Agente/s 438, 1587

(45) Fecha de Publicación 16/06/2026

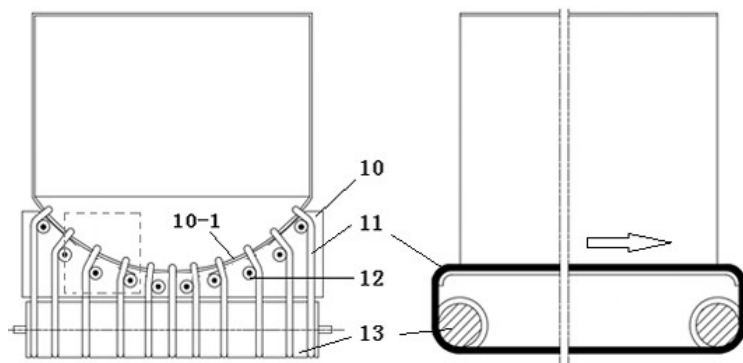

FIG. 1

(10) Patente de Invención

(11) Resolución GDE N° DI-2026-46-APN-ANP#INPI
Resolución Administrativa N° AR127825B1

(21) Acta N° P 20220103639

(22) Fecha de Presentación 28/12/2022

(24) Fecha de Resolución 27/02/2026

(--) Fecha de Vencimiento 28/12/2042

(47) Fecha de Puesta a Disposición 17/04/2026

(51) Int. Cl. B02C 18/00, 18/06; B65B 69/00

(54) Título - MÁQUINA DESGARRADORA DE BOLSAS

(57) REIVINDICACIÓN

1. Máquina desgarradora de bolsas apta para abrir y vaciar bolsas con contenido heterogéneo, del tipo de desecho doméstico, caracterizada por comprender una robusta estructura (1) que define un recinto alargado, abierto superiormente, en cuyo interior se disponen al menos dos rotores rasgadores transversales (2), centralmente dispuestos en un mismo plano horizontal, y enfrentados entre sí, siendo cada uno portador de una pluralidad de garras (3), en tanto que, en adyacencias de los extremos anterior y posterior del mismo recinto alargado, se disponen respectivos cilindros transversales contra rasgadores (4), cada uno de los cuales es portador de una pluralidad de discos circulares (5) dotados de púas; estando los ejes de montaje de dichos rotores rasgadores transversales (2) y cilindros transversales contra rasgadores (4) asociados a una instalación de transmisión mecánica que nace desde un motor eléctrico de accionamiento (10).

Siguen 6 Reivindicaciones

(71) Titular - TENAGLIA, PASCUAL ATILIO

AV. CASEROS 1050, (7500) TRES ARROYOS, PROV. DE BUENOS AIRES, AR

(72) Inventor - TENAGLIA, PASCUAL ATILIO

(74) Agente/s 607, 1160, 2064

(45) Fecha de Publicación 16/06/2026



Figura 1

(10) Patente de Invención

(11) Resolución GDE N° DI-2026-46-APN-ANP#INPI
Resolución Administrativa N° AR127826B1

(21) Acta N° P 20220103656

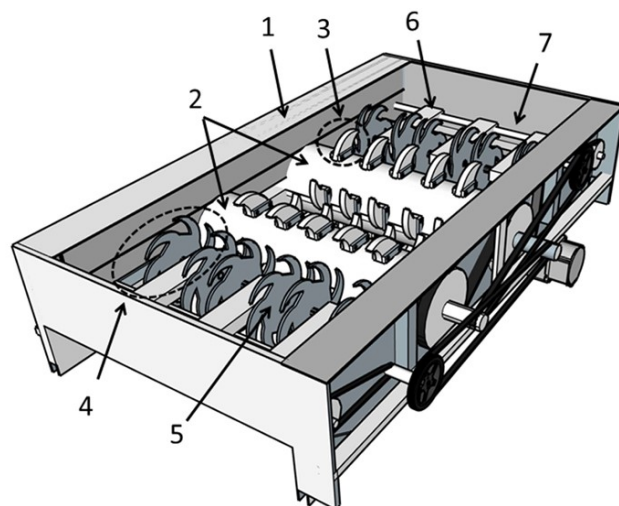
(22) Fecha de Presentación 29/12/2022

(24) Fecha de Resolución 27/02/2026

(--) Fecha de Vencimiento 29/12/2042

(47) Fecha de Puesta a Disposición 17/04/2026

(51) Int. Cl. B65B 23/00, 23/02; B65D 85/00, 85/30, 85/32

(54) Título - DISPOSITIVO ACUMULADOR PARA LA PROVISIÓN DE HUEVOS A UNA MÁQUINA CLASIFICADORA

(57) REIVINDICACIÓN

1. Dispositivo acumulador para la provisión de huevos a una máquina clasificadora, que incluye una estructura de base o bastidor sobre la cual asienta giratorio sobre un eje perpendicular a la base un disco paralelo a la horizontal o base que define un plato plano y horizontal, accionado girable sobre su eje por un medio motor, caracterizado por tener un aro estático coaxial dispuesto separado y por encima del referido plato plano giratorio, definiendo dicho aro estático una pared de contención anular solidaria de dicha estructura de base; en el perímetro de dicho aro estático anular se dispone por lo menos una puerta de ingreso selectivamente abrible y por lo menos una puerta de salida a través de la cual hallan salida los huevos, también selectivamente abrible; entre la superficie del disco girable y dicho aro estático se define una zona de acumulación de huevos, sobre la cual se disponen por lo menos dos componentes laminares curvos con sus bordes longitudinales inferiores desarrollados proyectantes contra y separados del citado disco giratorio, siendo dichos componentes laminares sustancialmente perpendiculares con su convexidad direccionada hacia la pared interna del citado aro estático, siendo cada componente laminar curvo sostenido articuladamente por componentes estructurales solidarios de la referida estructura y dispuestos por arriba del piso del disco giratorio; cada componente laminar articula sobre un eje vertical solidario del referido componentes

estructurales y es solicitado con su convexidad hacia la cara interna de dicho aro estático por un medio elástico de tracción uno de cuyos extremos es fijo al componente laminar y el otro es fijo a dicho componente estructural determinando una zona de empuje de los huevos contenidos sobre el citado dicho plato plano horizontal, accionado girable sobre su eje. Siguen 5 Reivindicaciones

- (71) Titular - AGOSTINETTI AMUCHASTEGUI JORGE MARIO
 JULIO CORTAZAR 829, (5113) SALSIPUEDES, PROV. DE CÓRDOBA, AR
 LUNA FRANCO DANIEL
 AV. PERÓN 230, B° VILLA ALLENDE PARQUE, (5105) CÓRDOBA, PROV. DE CÓRDOBA, AR
 (72) Inventor - LUNA FRANCO DANIEL - AGOSTINETTI AMUCHASTEGUI JORGE MARIO
 (74) Agente/s 2187
 (45) Fecha de Publicación 16/06/2026

Fig. 3

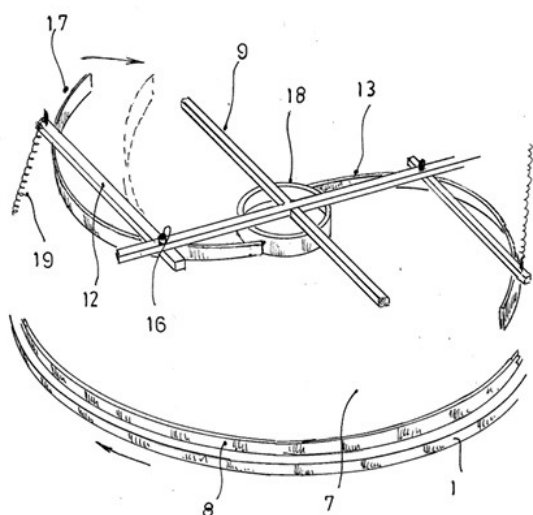

- (10) Patente de Invención
 (11) Resolución GDE N° DI-2026-46-APN-ANP#INPI
 Resolución Administrativa N° AR128334B1
 (21) Acta N° P 20230100157
 (22) Fecha de Presentación 25/01/2023
 (24) Fecha de Resolución 27/02/2026
 (--) Fecha de Vencimiento 25/01/2043
 (30) Prioridad convenio de París GB GB2201005.2
 26/01/2022
 (47) Fecha de Puesta a Disposición 17/04/2026
 (51) Int. Cl. F23G 5/027, 5/50, G7/12; F23J 15/02, 15/06;
 C10G 1/00, 1/10, 31/06, 53/02
 (54) Título - SISTEMA Y MÉTODO PARA ELIMINAR CONTAMINANTES DE UN FLUIDO DE PIRÓLISIS
 (57) REIVINDICACIÓN
 1. Un sistema para eliminar contaminantes de un fluido de pirólisis caracterizado porque comprende: un bucle de recirculación que comprende: un recipiente de enfriamiento rápido que tiene: una primera entrada para recibir un suministro de fluido de pirólisis; una segunda entrada dispuesta para recibir un fluido recirculado; y una salida para expulsar el fluido de

pirólisis enfriado; un aparato de separación para eliminar los contaminantes del fluido de pirólisis enfriado a fin de obtener un flujo clarificado; el aparato de separación está dispuesto para recibir fluido de pirólisis enfriado desde la salida; y una línea de recirculación dispuesta para recibir al menos una porción de recirculación del flujo clarificado y recircular la porción de recirculación a la segunda entrada; y un aparato de refrigeración dispuesto para enfriar el fluido en el circuito de recirculación; y una línea de purga para purgar selectivamente una porción de purga del flujo clarificado del bucle de recirculación.

Siguen 29 Reivindicaciones

- (71) Titular - PLASTIC ENERGY LIMITED
 65 CARTER LANE, LONDON EC4V 5DY, GB
 (72) Inventor - DAVID McNAMARA - CHRISTOPHER STRIVENS - ANDRES YABRUDY
 (74) Agente/s 1431
 (45) Fecha de Publicación 16/06/2026

Figura 1

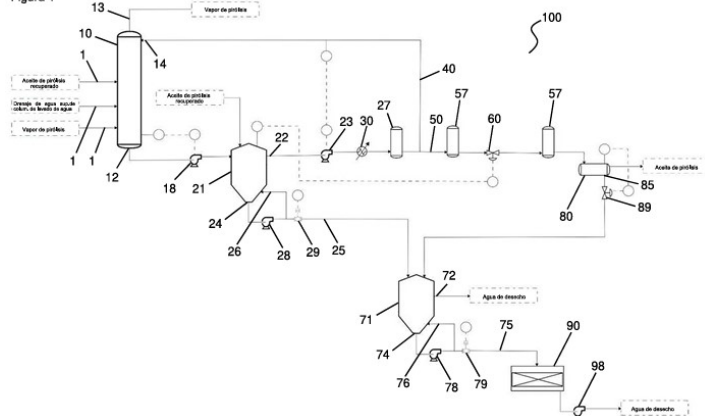

- (10) Patente de Invención
 (11) Resolución GDE N° DI-2026-46-APN-ANP#INPI
 Resolución Administrativa N° AR128375B1
 (21) Acta N° P 20230100203
 (22) Fecha de Presentación 27/01/2023
 (24) Fecha de Resolución 27/02/2026
 (--) Fecha de Vencimiento 27/01/2043
 (30) Prioridad convenio de París EP 22382069 28/01/2022
 (47) Fecha de Puesta a Disposición 17/04/2026
 (51) Int. Cl. B32B 27/08, 27/30, 27/32; C08J 5/18; C08L 23/04
 (54) Título - PELÍCULAS MULTICAPA QUE COMPRENDEN POLÍMEROS A BASE DE ETILENO
 (57) REIVINDICACIÓN
 1. Una película multicapa que comprende: una primera capa externa, una segunda capa externa, y un núcleo, el núcleo comprende una o más capas centrales; en donde el núcleo se ubica entre la primera capa externa y la segunda capa externa; en donde el núcleo comprende más de 90% en peso de polímeros a base de etileno, basado en el peso total del polímero del núcleo; y en donde una primera capa central comprende un copolímero de etileno-propileno que comprende 60 a 95% en peso de monómero de etileno y 5 a 40% en peso de comonómero de propileno, el copolímero de etileno-propileno tiene una densidad de 0,865 a 0,920 g/cc y un índice de fusión (I)₂ de al

menos 0,5 g/10 min, y en donde el núcleo comprende menos de 40% en peso de copolímero de etileno-propileno, basado en el peso total del núcleo.

Siguen 9 Reivindicaciones

- (71) Titular - DOW GLOBAL TECHNOLOGIES LLC
2211 H.H. DOW WAY, MIDLAND, MICHIGAN 48674, US
(72) Inventor - GARG, AKANKSHA - PARKINSON, SHAUN
- NIETO PALOMO, JESUS - EL MARRASSE
ZARIOUS, SALMA
(74) Agente/s 884, 1518
(45) Fecha de Publicación 16/06/2026

Figura 1 - Diagrama de flujo de datos de reactor único

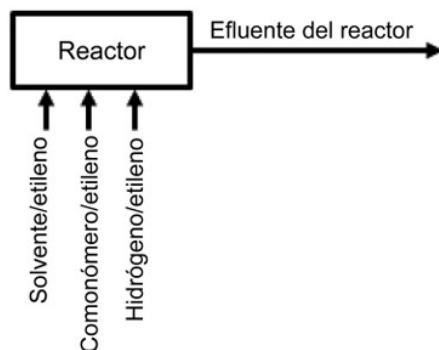

- (10) Patente de Invención
(11) Resolución GDE N° DI-2026-46-APN-ANP#INPI
Resolución Administrativa N° AR128376B1
(21) Acta N° P 20230100204
(22) Fecha de Presentación 27/01/2023
(24) Fecha de Resolución 27/02/2026
(--) Fecha de Vencimiento 27/01/2043
(30) Prioridad convenio de París EP 22382070 28/01/2022
(47) Fecha de Puesta a Disposición 17/04/2026
(51) Int. Cl. B32B 27/08, 27/30, 27/32; C08J 5/18; C08L 23/04
(54) Título - PELÍCULAS MULTICAPA QUE
COMPRENDEN POLÍMEROS A BASE DE ETILENO
(57) REIVINDICACIÓN

1. Una película multicapa que comprende: una primera capa externa, una segunda capa externa, y un núcleo, el núcleo comprende una o más capas centrales; en donde el núcleo se ubica entre la primera capa externa y la segunda capa externa; en donde el núcleo comprende 100% en peso de polímeros a base de etileno, basado en el peso total del polímero del núcleo; y en donde una primera capa central comprende un copolímero de etilenopropileno que comprende de 60 a 95% en peso de monómero de etileno y de 5 a 40% en peso de comonomero de propileno, el copolímero de etileno-propileno tiene las siguientes características: una densidad en el rango de 0,890 a 0,920 g/cm³; un calor de fusión en el rango de 90 a 150 J/g; un índice de fusión (I₂) de al menos 0,5 g/10 min; un único pico en un perfil de elución de distribución mejorada de la composición de comonomero (ICCD) entre un rango de temperatura de 40 a 100°C; y una distribución de peso molecular, M_w/M_n, de 1,5 a 5,0.

Siguen 9 Reivindicaciones

- (71) Titular - DOW GLOBAL TECHNOLOGIES LLC
2211 H.H. DOW WAY, MIDLAND, MICHIGAN 48674, US
(72) Inventor - GARG, AKANKSHA - PARKINSON, SHAUN
- NIETO PALOMO, JESUS - EL MARRASSE
ZARIOUS, SALMA - TER BORG, FREDERIK
(74) Agente/s 884, 1518
(45) Fecha de Publicación 16/06/2026

FIG. 1 - Diagrama de flujo de datos de reactor único

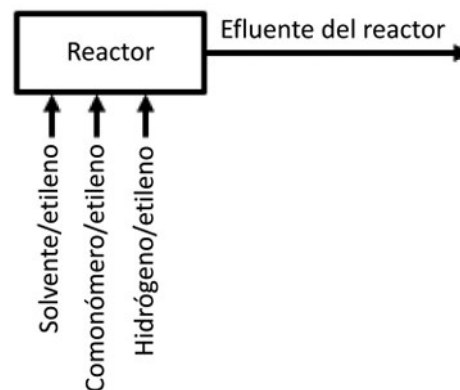

- (10) Patente de Invención
(11) Resolución GDE N° DI-2026-46-APN-ANP#INPI
Resolución Administrativa N° AR129443B1
(21) Acta N° P 20230101327
(22) Fecha de Presentación 24/05/2023
(24) Fecha de Resolución 27/02/2026
(--) Fecha de Vencimiento 24/05/2043
(30) Prioridad convenio de París CN PCT/CN2022/095574
27/05/2022
(47) Fecha de Puesta a Disposición 17/04/2026
(51) Int. Cl. C11D 1/29, 1/34, 3/36
(54) Título - COMPOSICIÓN
(57) REIVINDICACIÓN

1. Una composición caracterizado porque comprende:
a) un alquil y/o alquencil fenol polioxilalquilenéter aniónicamente modificado representado por la fórmula (I) (FÓRMULA) en donde R¹ es un grupo alquilo o alquencil, lineal o ramificado, que tiene de 11 a 21 átomos de carbono; cada R² es un grupo oxialquileno que tiene de 2 a 4 átomos de carbono; m es un número entero de 1 a 50; E es un grupo que comprende uno o más de sulfato, fosfato, carboxilato, sulfonato, sulfosuccinato, sulfoacetato, sarcosinato y fosfonato; M es un catión solubilizante seleccionado de sodio, potasio, amonio, mono-, di-, tri-alcanolamina y mezclas de los mismos; y b) un secuestrante de fosfato; en donde el secuestrante de fosfato comprende ácido 1-hidroxiethyliden-1,1-difosfónico (HEDP), ácido dietilentriaminpenta(metilenfosfónico) (DTPMP), ácido hexametildiaminetetra(metilenfosfónico) (HDTMP), ácido aminotris(metilenfosfónico) (ATMP), ácido etilendiaminetetra(metilenfosfónico) (EDTMP), ácido tetrametildiaminetetra(metilenfosfónico) (TDTMP), ácido fosfonobutanotricarboxílico (PBTC), o mezclas de ellos, preferentemente ácido 1-hidroxiethyliden-1,1-difosfónico (HEDP), ácido

dietilentriaminpenta(metilenfosfónico) (DTPMP) o mezclas de ellos, preferentemente ácido dietilentriaminpenta(metilenfosfónico) (DTPMP).

Siguen 13 Reivindicaciones

- (71) Titular - UNILEVER GLOBAL IP LIMITED
PORT SUNLIGHT, WIRRAL, MERSEYSIDE CH62 4ZD, GB
(72) Inventor - WEI GAO - QIN YIN
(74) Agente/s 438, 1587
(45) Fecha de Publicación 16/06/2026

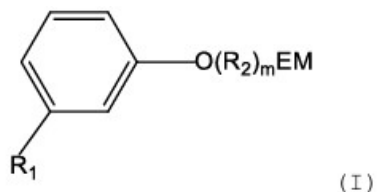

- (10) Patente de Invención
(11) Resolución GDE N° DI-2026-46-APN-ANP#INPI
Resolución Administrativa N° AR129444B1
(21) Acta N° P 20230101328
(22) Fecha de Presentación 24/05/2023
(24) Fecha de Resolución 27/02/2026
(--) Fecha de Vencimiento 27/05/2043
(30) Prioridad convenio de París CN PCT/CN2022/095575
27/05/2022

- (47) Fecha de Puesta a Disposición 17/04/2026
(51) Int. Cl. C11D 1/83, 1/29, 1/72, 1/34
(54) Título - PREMEZCLA Y COMPOSICIÓN Y MÉTODO PARA PREPARARLAS
(57) REIVINDICACIÓN

1. Una premezcla caracterizada porque comprende: a) un alquil y/o alquenil fenol polioxialquilenéter aniómicamente modificado representado por la fórmula (I) (FÓRMULA I) en donde R¹ es un grupo alquilo o alquenilo, lineal o ramificado, que tiene de 11 a 21 átomos de carbono; cada R² es un grupo oxialquilenó que tiene de 2 a 4 átomos de carbono; m es un número entero de 1 a 50; E es un grupo que comprende uno o más de sulfato, fosfato, carboxilato, sulfonato, sulfosuccinato, sulfoacetato, sarcosinato y fosfonato; M es un catión solubilizante seleccionado de sodio, potasio, amonio, mono-, di-, tri-alcanolamina y mezclas de los mismos; y b) un tensioactivo no iónico; en donde la relación en peso del alquil y/o alquenil fenol polioxialquilenéter aniómicamente modificado al tensioactivo no iónico varía de 1:15 a 1:2,1.

Siguen 14 Reivindicaciones

- (71) Titular - UNILEVER GLOBAL IP LIMITED
PORT SUNLIGHT, WIRRAL, MERSEYSIDE CH62 4ZD, GB
(72) Inventor - WEI CAO - YANCHAO CHEN - JUN SHEN
(74) Agente/s 438, 1587
(45) Fecha de Publicación 16/06/2026

- (10) Patente de Invención
(11) Resolución GDE N° DI-2026-46-APN-ANP#INPI
Resolución Administrativa N° AR130305B1
(21) Acta N° P 20230102261
(22) Fecha de Presentación 25/08/2023
(24) Fecha de Resolución 27/02/2026

- (--) Fecha de Vencimiento 25/08/2043
(30) Prioridad convenio de París JP 2022-136286
29/08/2022
(47) Fecha de Puesta a Disposición 17/04/2026
(51) Int. Cl. F16H 7/06, 7/08
4) Título - TENSOR DE CADENA
(57) REIVINDICACIÓN

1. Un tensor de cadena caracterizado porque comprende: un cuerpo tensor con un orificio de émbolo abierto, por un lado; un émbolo cilíndrico insertado deslizadamente en el orificio del émbolo; y un miembro de sesgo que empuja el émbolo en una dirección de extensión, en donde el émbolo incluye en una superficie circunferencial exterior del mismo una pluralidad de porciones elevadas con las que engrana un miembro de bloqueo, en donde el orificio del émbolo está provisto de una parte de sujeción del miembro de bloqueo en un lado que está abierto, la parte de sujeción del miembro de bloqueo está abierta hacia un eje central del émbolo y sujeta el miembro de bloqueo, la parte de sujeción del miembro de bloqueo está provista de una superficie inclinada al menos en un extremo en una dirección de entrada del émbolo en la que el émbolo entra en el orificio del émbolo, siendo la superficie inclinada progresivamente menos profunda en la dirección de entrada del émbolo, la parte de sujeción del miembro de bloqueo tiene forma anular, el miembro de bloqueo tiene forma de anillo sin fin, el miembro de bloqueo empuja el émbolo en una dirección que provoca la contracción del diámetro del miembro de bloqueo, en donde el miembro de bloqueo que se permite deformar elásticamente en una sección transversal dentro de la parte de sujeción del miembro de bloqueo para tener una forma transversal que se adapta a la superficie inclinada de la parte de sujeción del miembro de bloqueo cuando se acopla con las porciones elevadas del émbolo.

Siguen 2 Reivindicaciones

- (71) Titular - TSUBAKIMOTO CHAIN CO.
3-3-3, NAKANOSHIMA, KITA-KU, OSAKA-SHI, OSAKA 530-0005, JP
(72) Inventor - SEIGO OHSAWA - TAIKI SEKIGUCHI
(74) Agente/s 438, 1587
(45) Fecha de Publicación 16/06/2026

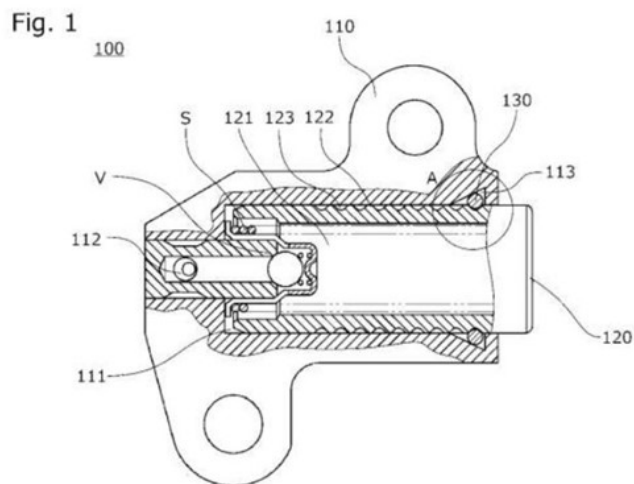

- (10) Modelo de Utilidad
 (11) Resolución GDE N° DI-2026-45-APN-ANP#INPI
 Resolución Administrativa N° AR134450B4
 (21) Acta N° M 20240102389
 (22) Fecha de Presentación 06/09/2024
 (24) Fecha de Resolución 27/02/2026
 (--) Fecha de Vencimiento 06/09/2034
 (47) Fecha de Puesta a Disposición 17/04/2026
 (51) Int. Cl. A01D 61/02, 61/00; B65G 33/32
 (54) Título - MEJORA APLICADA EN EL SINFÍN DE ASCENSO DE UNA MÁQUINA COSECHADORA
 (57) REIVINDICACIÓN
 1. Mejora aplicada en el sinfín de ascenso de una máquina cosechadora, del tipo constituido por un eje principal, (1) portador de las hélices (2) del sinfín, el cual, por sus extremos, presenta respectivos bujes de punta (3) y (4), cada uno de los cuales incluye una respectiva pieza estriada interna (9) y (10) de acople con el mando mecánico que transmite el movimiento al sinfín, caracterizada porque las piezas estriadas internas (9) y (10) que posee cada buje de punta (3) y (4), tienen su superficie interna estriada y su superficie externa roscada.
 Única Reivindicación
 (71) Titular - ORTICA, LEANDRO MARTIN
 CALLE 57 N° 392, (2607) VILLA CAÑAS, PROV. DE SANTA FE, AR
 (72) Inventor - ORTICA, LEANDRO MARTIN
 (74) Agente/s 2261
 (45) Fecha de Publicación 16/06/2026

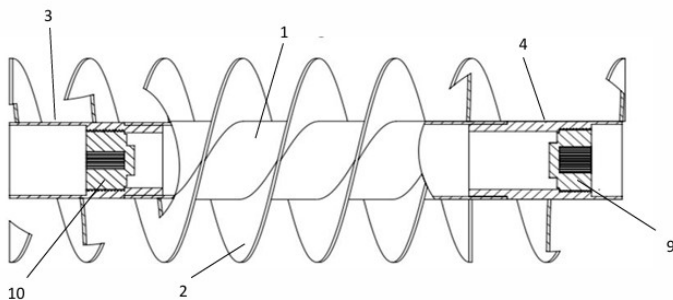

FIG. 4

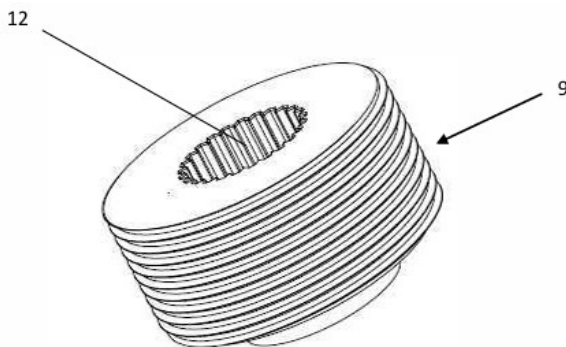

FIG. 9

- (22) Fecha de Presentación 09/09/2024
 (24) Fecha de Resolución 27/02/2026
 (--) Fecha de Vencimiento 09/09/2034
 (47) Fecha de Puesta a Disposición 17/04/2026
 (51) Int. Cl. B65D 83/14, 83/76, 83/764
 (54) Título - CONJUNTO DE CIERRE VALVULAR PARA ENVASES CON BOCA ROSCADA
 (57) REIVINDICACIÓN
 1. Un conjunto de cierre valvular para envases con boca roscada que comprende una cazoleta dentro de la cual se dispone un conjunto valvular para el dispensado de un producto líquido, siendo además que se provee de una tapa de cierre que calza en una boca o pico roscado de un envase, estando el conjunto caracterizado porque: dicha tapa de cierre se proyecta en forma discoidal desde una porción media de dicha cazoleta y presenta una falda perimetral de tapa cuya pared interna perimetral de falda está provista de un roscado interno que se enrosca operativamente en dicha boca roscada del envase, siendo que dicha tapa de cierre y cazoleta forman una única pieza.
 Única Reivindicación
 (71) Titular - PORTUGUES DANIEL OSVALDO
 LAVALLE 1861, (1602) FLORIDA, PROV. DE BUENOS AIRES, AR
 (72) Inventor - PORTUGUES DANIEL OSVALDO
 (74) Agente/s 1544
 (45) Fecha de Publicación 16/06/2026

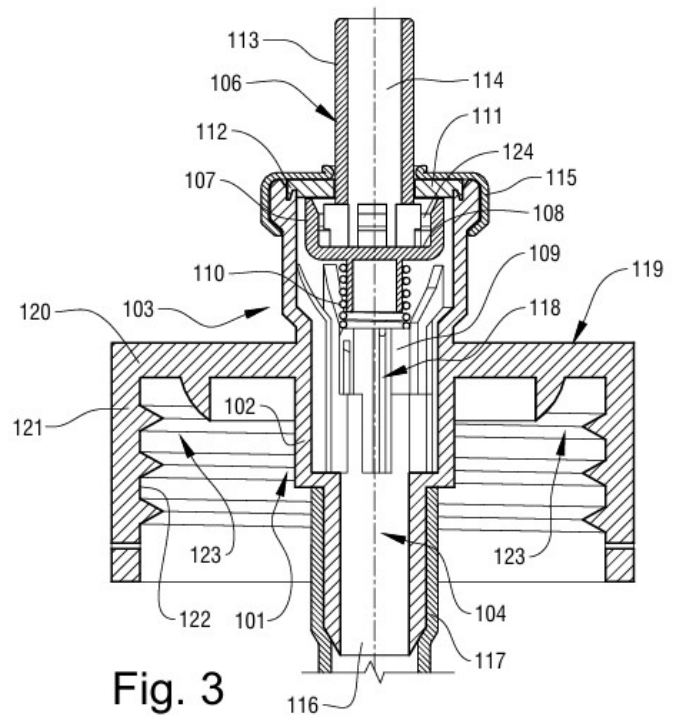

Fig. 3

- (10) Modelo de Utilidad
 (11) Resolución GDE N° DI-2026-45-APN-ANP#INPI
 Resolución Administrativa N° AR134451B4
 (21) Acta N° M 20240102400

BOLETÍN DE MARCAS Y PATENTES

El INPI le brinda diferentes servicios. Si desea realizar consultas por alguno de ellos, puede hacerlo a los siguientes correos electrónicos:

PRESIDENCIA: infoinpi@inpi.gob.ar

MARCAS: infomarcas@inpi.gob.ar

PATENTES: infopatentes@inpi.gob.ar

MODELOS Y DISEÑOS INDUSTRIALES: infomodelos@inpi.gob.ar

TRANSFERENCIA DE TECNOLOGÍA: infotrantecderechos@inpi.gob.ar -
infotrantec@inpi.gob.ar

LEGALES: infolegales@inpi.gob.ar

INFORMACIÓN TECNOLÓGICA: infotecnol@inpi.gob.ar

MESA DE ENTRADA: mesadeentradas@inpi.gob.ar

BIBLIOTECA: infobiblio@inpi.gob.ar

PUBLICACIONES: infotecnol@inpi.gob.ar

NUESTROS CANALES DE COMUNICACIÓN

WEB: argentina.gob.ar/inpi

IG: [@inpi_argentina](https://www.instagram.com/inpi_argentina)

YOUTUBE: [@INPIArgentinaoficial](https://www.youtube.com/@INPIArgentinaoficial)

LINKEDIN: Instituto Nacional de la Propiedad Industrial (oficial)

Registro Nacional de la Propiedad Intelectual 149.058

Publicación miércoles.

